

BeoVision 6

Βιβλίο Αναφοράς

Πίνακες περιεχομένων στο Βιβλίο Αναφοράς

Τα περιεχόμενα αυτού του Βιβλίου Αναφοράς χωρίζονται σε ενότητες. Κάθε ενότητα ξεκινά με το δικό της αναλυτικό πίνακα περιεχομένων με αναφορές σε σελίδες. Τα κείμενα με μαύρα γράμματα αναφέρονται στη τρέχουσα ενότητα, ενώ οι υπόλοιπες ενότητες περιγράφονται με γενικούς όρους και εμφανίζονται με γκρι γράμματα.

Οι κύριες ενότητες είναι:

- Προηγμένη λειτουργία
- Συντονισμός και προσωπικές ρυθμίσεις
- Τοποθέτηση, υποδοχές και συνδέσεις
- Σύστημα BeoLink
- Ευρετήριο

Επισκόπηση μενού

Η εικόνα στη σελίδα αυτή δείχνει το περιεχόμενο του συστήματος μενού, και υποδεικνύει επίσης τα σημεία στο Βιβλίο Αναφοράς όπου μπορείτε να βρείτε περισσότερες πληροφορίες για τα μενού.

CHANNEL GROUPS	OPTIONS
TV TUNING	CONNECTIONS
EDIT CHANNELS	AV1
ADD CHANNELS	AV2
AUTO TUNING	AV3
MANUAL TUNING	CAMERA
EXTRA	HDMI EXPANDER
FINE TUNE	LINK
DECODER	FREQUENCY
TV SYSTEM	MODULATOR
SOUND	FINE TUNE
TIMER RECORDING	TUNER SETUP
NOW	SOUND
TELETEXT	VOLUME
RECORD LIST	BALANCE
MENU	BASS
CHANNEL	TREBLE
START TIME	SUBWOOFER
STOP TIME	LOUDNESS
DATE	PICTURE
PDC/VPS	BRIGHTNESS
PLAY TIMER	CONTRAST
TIMER ON/OFF	COLOUR
TIMER INDEX	TINT
PLAY TIMER PROGRAMMING	CLOCK
SOURCE	TIME
GROUP	DATE
CHANNEL	MONTH
START TIME	YEAR
STOP TIME	SYNCHRONISE
DAYS	SHOW CLOCK
WAKE UP TIMER	MENU LANGUAGE
	DANSK
	DEUTSCH
	ENGLISH
	ESPAÑOL
	FRANÇAIS
	ITALIANO
	NEDERLANDS
	SVENSKA
	STAND POSITIONS
	VIDEO
	AUDIO
	TV STANDBY

Το εκτενές σύστημα μενού οθόνης για την τηλεόραση. Η ύπαρξη των στοιχείων μενού με γκρι χρώμα εξαρτάται από το κατά πόσο αυτός ο προαιρετικός εξοπλισμός είναι διαθέσιμος στο σύστημά σας.

Πιέστε MENU στο Beo4 για να μεταβείτε στο κύριο μενού.

Το κεφάλαιο αυτό σας μαθαίνει πώς να χειρίζεστε την τηλεόρασή σας πέρα από την καθημερινή χρήση.

Σας ενημερώνει επίσης πώς να χειρίζεστε ένα συνδεδεμένο set-top box και άλλες συνδεδεμένες συσκευές εικόνας.

- **Wake-up Timer, 6**
- **Ρύθμιση αυτόματης ενεργοποίησης και απενεργοποίησης της τηλεόρασης, 8**
- **Χρήση συνδεδεμένων συσκευών εικόνας με το Beo4, 10**
- **Χρήση της τηλεόρασής σας ως μόνιτορ υπολογιστή, 12**
- **Ρύθμιση δέκτη, 13**

Συντονισμός και προσωπικές ρυθμίσεις, 15

Μάθετε πώς να ρυθμίσετε για πρώτη φορά την τηλεόρασή σας και πώς να συντονίσετε κανάλια. Το κεφάλαιο αυτό επίσης περιέχει πληροφορίες για ρυθμίσεις ώρας, ημερομηνίας, θέσεων βάσης, εικόνας και ήχου.

Τοποθέτηση, υποδοχές και συνδέσεις, 31

Μάθετε για τον τρόπο χειρισμού και τοποθέτησης της τηλεόρασής σας και για τη θέση των υποδοχών. Μάθετε τον τρόπο σύνδεσης ενός αποκωδικοποιητή, set-top box ή συσκευής εγγραφής με την τηλεόρασή σας, καθώς και τον τρόπο καταχώρησης πρόσθετων συσκευών. Τον τρόπο σύνδεσης ηχείων και τον τρόπο μετατροπής της τηλεόρασής σας σε ηχοσύστημα surround, συμπεριλαμβανομένου του τρόπου επιλογής συνδυασμών ηχείων.

Σύστημα BeoLink, 47

Μάθετε πώς να συνδέσετε ένα σύστημα ήχου με την τηλεόρασή σας και πώς να χειριστείτε ένα ενοποιημένο σύστημα ήχου/εικόνας. Μάθετε τον τρόπο δημιουργίας συνδέσεων διασύνδεσης, λειτουργίας ενός συστήματος διασύνδεσης και ρύθμισης της τηλεόρασής σας σε ένα διασυνδεδεμένο δωμάτιο.

Ευρετήριο, 56

Wake-up Timer

Μπορείτε να ρυθμίσετε την τηλεόραση ώστε να σας ξυπνάει το πρωί.

Ο Wake-up Timer δεν επαναλαμβάνεται και διαρκεί για μία ώρα. Όπως ένα ξυπνητήρι, απενεργοποιείται μετά την εκτέλεσή του. Ισχύει μόνο για την τηλεόραση στην οποία έχει προγραμματιστεί.

Αφού χρησιμοποιήσετε για πρώτη φορά τον Wake-up Timer, την επόμενη φορά που θα εισάγετε μία ώρα, η τηλεόραση προτείνει αυτόματα την ώρα που εισάγατε την τελευταία φορά.

Φυσικά, είναι δυνατή η απενεργοποίηση των Wake-up Timers.

Όταν έχετε προγραμματίσει έναν Wake-up Timer, η τηλεόραση δεν μπορεί να αποτελέσει μέρος ενός κανονικού Play Timer ή Standby Timer μέχρι να εκτελεστεί ή να απενεργοποιηθεί ο Wake-up Timer.

Εισαγωγή ενός Wake-up Timer

Πρέπει να επιλέξετε την πηγή και τον αριθμό καναλιού του Wake-up Timer καθώς και το χρόνο έναρξης.

Για να εισάγετε ρυθμίσεις για τον Wake-up Timer ...

- > Πιέστε **MENU** για να ανακαλέσετε το μενού TV SETUP και πιέστε ▼ για να φωτίσετε το PLAY TIMER.
- > Πιέστε **GO** για να ανακαλέσετε το μενού TIMER SETUP και πιέστε ▼ για να φωτίσετε το WAKE UP TIMER.
- > Πιέστε **GO** για να ανακαλέσετε το μενού WAKE UP TIMER.
- > Πιέστε ▲ ή ▼ για να μετακινηθείτε μεταξύ των στοιχείων του μενού.
- > Χρησιμοποιήστε τα αριθμητικά πλήκτρα για να εισάγετε τις πληροφορίες ή πιέστε ◀ ή ▶ για να δείτε τις επιλογές σας για κάθε στοιχείο.
- > Όταν εισάγετε τις απαιτούμενες πληροφορίες, πιέστε **GO** για να αποθηκεύσετε τις ρυθμίσεις του Wake-up Timer.
- > Πιέστε **EXIT** για να βγείτε από όλα τα μενού.



Τι υπάρχει στο μενού WAKE-UP TIMER ...

SOURCE ... Επιλέξτε την πηγή για τον Wake-up Timer από τις διαθέσιμες πηγές του συστήματός σας.

GROUP ... Επιλέξτε μία ομάδα καναλιών.

CHANNEL ... Επιλέξτε τον αριθμό καναλιού που θέλετε.

START TIME ... Πληκτρολογήστε την ώρα στην οποία θέλετε να ξεκινήσει το σύστημα την αναπαραγωγή.

ON/OFF ... Ενεργοποιήστε ή απενεργοποιήστε τον Wake-up Timer. Επιλέξτε ON για ενεργοποίηση και OFF για απενεργοποίηση.

Έλεγχος ή διαγραφή ενός Wake-up Timer

Μπορείτε να ανακαλέσετε τις ρυθμίσεις του Wake-up Timer για να ελέγξετε την ώρα ή να απενεργοποιήσετε τον Wake-up Timer ρυθμίζοντάς τον στο OFF.

Για να αλλάξετε τις ρυθμίσεις ή να διαγράψετε έναν Wake-up Timer ...

- > Πιέστε **MENU** για να ανακαλέσετε το μενού TV SETUP και πιέστε ▼ για να φωτίσετε το PLAY TIMER.
- > Πιέστε **GO** για να ανακαλέσετε το μενού TIMER SETUP και πιέστε ▼ για να φωτίσετε το WAKE UP TIMER.
- > Πιέστε **GO** για να ανακαλέσετε το μενού WAKE UP TIMER.
- > Πιέστε ▲ ή ▼ για να μετακινηθείτε μεταξύ των στοιχείων του μενού.
- > Χρησιμοποιήστε το ◀ ή ▶ για να αλλάξετε ρυθμίσεις ή εισάγετε μια νέα ώρα με τα αριθμητικά πλήκτρα. Αλλάξτε τη ρύθμιση ON/OFF σε OFF, εάν επιθυμείτε να διαγράψετε τον Wake-up Timer.
- > Αφού πραγματοποιήσετε τις αλλαγές σας, πιέστε **GO** για να τις αποθηκεύσετε.
- > Πιέστε **EXIT** για να βγείτε από όλα τα μενού.

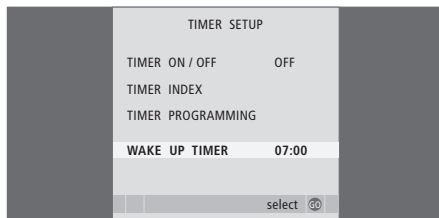

Μπορείτε να επιλέξετε την αυτόματη ενεργοποίηση και απενεργοποίηση της τηλεόρασης μέσω των λειτουργιών αναπαραγωγής με χρονοδιακόπτη και αναμονής με χρονοδιακόπτη, εάν, για παράδειγμα, δεν θέλετε να χάσετε κάποιο πρόγραμμα.

Εισάγετε μέχρι και έξι ρυθμίσεις Timer και ανακαλέστε στην οθόνη μία λίστα με τις ρυθμίσεις Timer που έχετε πραγματοποιήσει. Από αυτή τη λίστα, μπορείτε να επεξεργαστείτε ή να διαγράψετε τις ρυθμίσεις του Timer.

Εάν η τηλεόρασή σας είναι ενοποιημένη με ένα ηχοσύστημα της Bang & Olufsen με ένα καλώδιο Master Link, αυτά τα συστήματα μπορούν επίσης να εκτελούν τις λειτουργίες αναπαραγωγής ή αναμονής με χρονοδιακόπτη.

Για τη σωστή εκτέλεση των ρυθμίσεων με χρονοδιακόπτη, βεβαιωθείτε ότι το ενσωματωμένο ρολόι είναι ρυθμισμένο στη σωστή ώρα. Για περισσότερες πληροφορίες, ανατρέξτε στο κεφάλαιο 'Ρύθμιση της ώρας και της ημερομηνίας' στη σελίδα 27.

Πριν ξεκινήσετε ...

Εάν συνδέσετε μία συσκευή ήχου ή εικόνας της Bang & Olufsen με την τηλεόρασή σας με ένα καλώδιο Master Link, μπορείτε να την εξαιρέσετε ή να τη συμπεριλάβετε σε λειτουργίες με χρονοδιακόπτη μέσω του μενού *Play Timer*. Για παράδειγμα, ρυθμίστε τον Play Timer της τηλεόρασης στο ON και τον Play Timer ενός ηχοσυστήματος στο OFF, εάν θέλετε οι λειτουργίες με χρονοδιακόπτη να ισχύουν μόνο για την τηλεόραση.

Για να ενεργοποιήσετε τον Play Timer ...

- > Πιέστε **MENU** για να ανακαλέσετε το μενού TV SETUP και πιέστε **▼** για να φωτίσετε το PLAY TIMER.
- > Πιέστε **GO** για να ανακαλέσετε το μενού TIMER SETUP και πιέστε **▼** ή **▲** για να φωτίσετε το TIMER ON/OFF.
- > Πιέστε **GO** για να ανακαλέσετε το μενού TIMER ON/OFF.
- > Πιέστε **◀** ή **▶** για να αποκαλυφθεί το ON.
- > Πιέστε **GO** για να αποθηκεύσετε τη ρύθμιση.

Για περισσότερες πληροφορίες σχετικά με τον τρόπο ενεργοποίησης ή απενεργοποίησης του Play Timer για ένα συνδεδεμένο προϊόν ήχου ή εικόνας της Bang & Olufsen, ανατρέξτε στον Οδηγό που συνοδεύει το προϊόν.

Αναπαραγωγή και αναμονή με χρονοδιακόπτη

Μπορείτε να προρυθμίσετε την τηλεόρασή σας ώστε να ξεκινά και να σταματά την ίδια ώρα και ημέρα κάθε εβδομάδα.

Για να εισάγετε ρυθμίσεις για αναπαραγωγή ή αναμονή με χρονοδιακόπτη ...

- > Πιέστε **MENU** για να ανακαλέσετε το μενού TV SETUP και πιέστε **▼** για να φωτίσετε το PLAY TIMER.
- > Πιέστε **GO** για να ανακαλέσετε το μενού TIMER SETUP και πιέστε **▼** για να φωτίσετε το PLAY TIMER PROGRAMMING.
- > Πιέστε **GO** για να ανακαλέσετε το μενού PLAY TIMER PROGRAMMING.
- > Πιέστε **▲** ή **▼** για να μετακινηθείτε μεταξύ των στοιχείων του μενού.
- > Χρησιμοποιήστε τα αριθμητικά πλήκτρα για να εισάγετε τις πληροφορίες ή πιέστε **◀** ή **▶** για να δείτε τις επιλογές σας για κάθε στοιχείο. Όταν το DAYS είναι φωτισμένο, πιέστε **▶** μία φορά για να μπορέσετε να μετακινηθείτε ανάμεσα στις ημέρες και πιέστε **▲** ή **▼** για να αφαιρέσετε μία ημέρα που δεν θέλετε. Πιέστε **▶** για να μετακινηθείτε στην επόμενη ημέρα και πιέστε **◀** για να επιστρέψετε σε προηγούμενη ημέρα. Όταν εμφανιστούν οι ημέρες που θέλετε, πιέστε **GO** για να αποδεχθείτε τις ημέρες.
- > Όταν εισάγετε τις απαιτούμενες πληροφορίες, πιέστε **GO** για να αποθηκεύσετε τις ρυθμίσεις Timer.
- > Πιέστε **EXIT** για να βγείτε από όλα τα μενού.

ΣΗΜΕΙΩΣΗ! Εάν η τηλεόρασή σας είναι εγκατεστημένη σε διασυνδεδεμένο δωμάτιο, ο TIMER PROGRAMMING θα πρέπει να γίνεται στο σύστημα του κύριου δωματίου.

Προβολή, επεξεργασία ή διαγραφή ενός Timer

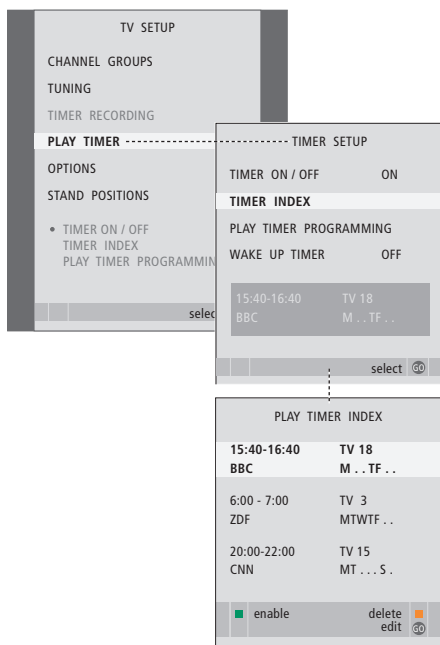

Ανακαλέστε στην οθόνη μία λίστα με τις ρυθμίσεις που έχετε εισάγει. Από αυτή τη λίστα, μπορείτε να επεξεργαστείτε ή να διαγράψετε τις ρυθμίσεις του Timer.

Για να δείτε, να επεξεργαστείτε ή να διαγράψετε τις ρυθμίσεις του Timer σας ...

- > Επιλέξτε **TIMER INDEX** από το μενού **TIMER SETUP** για να ανακαλέσετε τη λίστα με τις ρυθμίσεις Timer. Η πρώτη ρύθμιση Timer στη λίστα είναι ήδη φωτισμένη.
- > Πιέστε **▲** ή **▼** για να μετακινήσετε τον κέρσορα σε μια ρύθμιση Timer που θέλετε να επεξεργαστείτε.
- > Για να επεξεργαστείτε μια ρύθμιση, πιέστε **GO** και ακολουθήστε τη διαδικασία που περιγράφεται στα αριστερά.
- > Για να μπορέσετε να διαγράψετε μια επιλεγμένη ρύθμιση, πιέστε το κίτρινο πλήκτρο.
- > Αν αλλάξετε γνώμη, πιέστε **◀** για να επιστρέψετε τη ρύθμιση πίσω στη λίστα. Μπορείτε επίσης να πιέσετε **EXIT** για να βγείτε από όλα τα μενού.
- > Πιέστε δεύτερη φορά το κίτρινο πλήκτρο για να διαγράψετε τη ρύθμιση.



Τι υπάρχει στο μενού **TIMER PROGRAMMING ...**

SOURCE

Επιλέξτε την πηγή για τον Timer από τις διαθέσιμες πηγές του συστήματός σας. Επιλέξτε **STANDBY**, εάν θέλετε να απενεργοποιηθεί η τηλεόραση. Εάν έχετε συνδεδεμένες άλλες συμβατές συσκευές εικόνας ή ήχου στην τηλεόρασή σας, θα απενεργοποιηθούν και αυτές.

CHANNEL (Αριθμός καναλιού) ... Μετά την επιλογή της πηγής, επιλέξτε τον αριθμό του καναλιού που θέλετε.

CHANNEL GROUP ... Εάν έχετε επιλέξει μία ομάδα καναλιών, έχετε πρόσβαση μόνο στα κανάλια της ομάδας που επιλέξατε.

START TIME και **STOP TIME** ... Πληκτρολογήστε την ώρα που θέλετε να αρχίσει και/ή να τερματιστεί η αναπαραγωγή. Εάν έχετε ρυθμίσει την πηγή του Timer στο **STANDBY**, είναι δυνατή η εισαγωγή μόνο μιας ώρας λήξης.

DAYS ... Επιλέξτε τις συγκεκριμένες ημέρες της εβδομάδας στις οποίες θέλετε να λειτουργήσει ο Timer. Θα εμφανιστούν όλες οι ημέρες της εβδομάδας – αρχίζοντας από **M** για Δευτέρα.

*Μπορείτε να χρησιμοποιήσετε μία πηγή, όπως **A.MEM**, μόνο εάν αυτή η πηγή υπάρχει στη διάταξή σας.*

Συντομογραφίες των ημερών:

M ...	Δευτέρα
T ...	Τρίτη
W ...	Τετάρτη
T ...	Πέμπτη
F ...	Παρασκευή
S ...	Σάββατο
S ...	Κυριακή

ΣΗΜΕΙΩΣΗ! Μπορείτε να απενεργοποιήσετε έναν εβδομαδιαίο χρονοδιακόπτη χωρίς να τον διαγράψετε. Ο **TIMER** θα θυμάται την προηγούμενη επιλογή σας. Χρησιμοποιήστε το πράσινο πλήκτρο για να ενεργοποιήσετε και να απενεργοποιήσετε αυτή τη λειτουργία.

Ο ενσωματωμένος Peripheral Unit Controller ενεργεί ως ερμηνευτής μεταξύ των συνδεδεμένων συσκευών εικόνας, όπως set-top box, συσκευή εγγραφής ή DVD player, και του τηλεχειριστηρίου Beo4.

Μπορείτε να χρησιμοποιείτε το τηλεχειριστήριο Beo4 για να αποκτάτε πρόσβαση στα κανάλια και στις λειτουργίες που παρέχονται από τις συσκευές σας.

Μερικές λειτουργίες είναι διαθέσιμες από το Beo4 όταν ενεργοποιείτε τις συσκευές. Επιπρόσθετες λειτουργίες είναι διαθέσιμες από το μενού Peripheral Unit Controller που ανακαλείτε στην οθόνη.

Για οδηγίες σχετικά με τις διάφορες λειτουργίες που σας προσφέρουν οι συσκευές σας, ανατρέξτε στον οδηγό χρήσης του κάθε προϊόντος.

Για περισσότερες πληροφορίες σχετικά με τις υποστηριζόμενες συσκευές, επικοινωνήστε με ένα κατάστημα της Bang & Olufsen.

Μενού Peripheral Unit Controller

Τα πλήκτρα στα τηλεχειριστήρια που συνοδεύουν τις συσκευές σας μπορεί να μην ταιριάζουν με αυτά του Beo4. Για να δείτε ποια πλήκτρα του Beo4 ενεργοποιούν συγκεκριμένες υπηρεσίες ή λειτουργίες, ανακαλέστε το μενού Peripheral Unit Controller στην οθόνη.

Πιέστε ένα πλήκτρο πηγής* για να ενεργοποιήσετε μία συνδεδεμένη συσκευή

DTV

Πιέστε για να ανακαλέσετε το μενού Peripheral Unit Controller

MENU

Πιέστε το αριθμητικό πλήκτρο το οποίο ενεργοποιεί τη λειτουργία που θέλετε, ή ...

1 – 9

... πιέστε ένα από τα έγχρωμα πλήκτρα για να ενεργοποιήσετε μια λειτουργία



Όταν επιλέξετε έναν peripheral unit controller ως πηγή, πιέστε δύο φορές MENU για να ανακαλέσετε το κύριο μενού της τηλεόρασης.

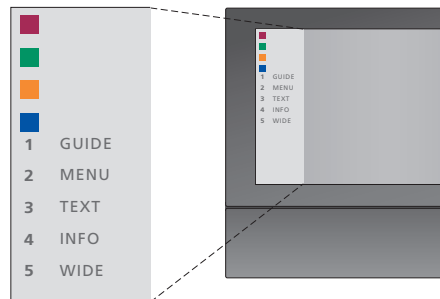

Παράδειγμα ενός μενού Peripheral Unit Controller – Τα πλήκτρα του Beo4 εμφανίζονται στα αριστερά του μενού και οι λειτουργίες που ελέγχουν εμφανίζονται στα δεξιά. Το μενού μπορεί επίσης να παραθέτει πλήκτρα του τηλεχειριστηρίου που συνοδεύει τη συνδεδεμένη συσκευή σας.

*ΣΗΜΕΙΩΣΗ! Το ποιο πλήκτρο πηγής ενεργοποιεί την περιφερειακή μονάδα εξαρτάται από τη ρύθμιση του δέκτη και τις ρυθμίσεις στο μενού CONNECTIONS. Για περισσότερες πληροφορίες, ανατρέξτε στις σελίδες 16 και 36.

Γενική λειτουργία του Βεο4

Εάν ξέρετε ποιο πλήκτρο του Βεο4 ενεργοποιεί τη λειτουργία που θέλετε, μπορείτε να την ενεργοποιήσετε χωρίς να ανακαλέσετε πρώτα το μενού Peripheral Unit Controller.

Ενώ είναι ενεργοποιημένες οι συσκευές σας ...

Πιέστε GO και στη συνέχεια το αριθμητικό πλήκτρο που ενεργοποιεί τη λειτουργία που θέλετε

GO
1 – 9

Πιέστε ένα από τα έγχρωμα πλήκτρα για να ενεργοποιήσετε μια λειτουργία



Πιέστε GO και στη συνέχεια ▲ ή ▼ για να μετακινηθείτε απευθείας προς τα επάνω ή προς τα κάτω στα κανάλια

GO
▲
▼

Πιέστε και κρατήστε πιεσμένο το GO για να ανακαλέσετε τον Οδηγό προγράμματος ή τον τίτλο 'Now/Next' στην οθόνη ανάλογα με την πηγή σας

GO

Εάν έχετε επιλέξει την επιλογή αναμονής 'MANUAL CONTROL', δείτε τη σελίδα 41, και το set-top box που διαθέτετε την υποστηρίζει, μπορείτε να ενεργοποιήσετε το set-top box πιέζοντας GO και 0.

Χρήση μενού συσκευών

Μόλις ενεργοποιήσετε τις συνδεδεμένες συσκευές, μπορείτε να χειριστείτε τα μενού τους με το Βεο4.

Ενώ εμφανίζονται τα μενού των συσκευών ...

Μετακινεί τον κέρσορα προς τα επάνω ή κάτω



Μετακινεί τον κέρσορα προς τα αριστερά ή δεξιά



Επιλέγει και ενεργοποιεί μια λειτουργία

GO
GO

Πιέστε GO και στη συνέχεια ◀ ή ▶ για να μετακινηθείτε μεταξύ των σελίδων μενού ή μέσα σε λίστες καναλιών

GO
◀ ▶

Έξοδος από μενού ή επιστροφή στο προηγούμενο μενού*

STOP

Έξοδος από μενού, εισαγωγή ή έξοδος από διάφορες λειτουργίες, όπως το ραδιόφωνο

EXIT

Χρησιμοποιήστε τα έγχρωμα πλήκτρα όπως υποδεικνύεται στα μενού των συνδεδεμένων συσκευών σας



**Ανάλογα με την πηγή σας, μπορεί να χρειάζεται να πιέσετε δύο φορές EXIT αντί για STOP για επιστροφή στο προηγούμενο μενού.*

Χρήση συσκευών σε διασυνδεδεμένο δωμάτιο

Όταν κάποια συσκευή συνδέεται με την τηλεόραση στο κύριο δωμάτιο, μπορείτε να τη χειρίζεστε μέσω της τηλεόρασης του διασυνδεδεμένου δωματίου. Ωστόσο, το μενού Peripheral Unit Controller δεν είναι δυνατό να εμφανιστεί στην οθόνη της τηλεόρασης στο διασυνδεδεμένο δωμάτιο.

Πιέστε για να ενεργοποιήσετε τη συσκευή στο κύριο δωμάτιο

DTV

Πιέστε GO και στη συνέχεια το αριθμητικό πλήκτρο που ενεργοποιεί τη λειτουργία που θέλετε

GO
1 – 9

Πιέστε ένα από τα έγχρωμα πλήκτρα για να ενεργοποιήσετε μια λειτουργία



Μπορείτε να συνδέσετε έναν υπολογιστή και να χρησιμοποιήσετε την τηλεόρασή σας ως μόνιτορ.

ΣΗΜΑΝΤΙΚΟ! Εάν θέλετε να συνδέσετε έναν υπολογιστή στην τηλεόραση και να χρησιμοποιήσετε την τηλεόραση ως μόνιτορ, βεβαιωθείτε ότι έχετε αποσυνδέσει από το ρεύμα την τηλεόραση, τον υπολογιστή και όλες τις συσκευές που είναι συνδεδεμένες με τον υπολογιστή προτού συνδέσετε τον υπολογιστή και την τηλεόραση μεταξύ τους. Επιπλέον, ο υπολογιστής πρέπει να συνδεθεί σε μια πρίζα τοίχου με γείωση, όπως περιγράφεται στις οδηγίες εγκατάστασης του υπολογιστή.

Ανάκληση της εικόνας του υπολογιστή στην οθόνη

Για να δείτε την εικόνα του υπολογιστή στην οθόνη της τηλεόρασης, χρειάζεται να την ανακαλέσετε χρησιμοποιώντας το Beo4.

Συνδέστε την έξοδο VGA του υπολογιστή στην είσοδο VGA της τηλεόρασης. Για ακρόαση ήχου του υπολογιστή από τα ηχεία της τηλεόρασης, συνδέστε την έξοδο ήχου στις υποδοχές AV3 R – L της τηλεόρασης.

Για να ανακαλέσετε την εικόνα του υπολογιστή ...

Πιέστε επανειλημμένα μέχρι να εμφανιστεί η ένδειξη PC στην οθόνη του Beo4

LIST

PC

Πιέστε για να ανακαλέσετε την εικόνα

GO

Στη συνέχεια, μπορείτε να χειριστείτε τον υπολογιστή όπως συνήθως.

Η τηλεόραση υποστηρίζει τις εξής αναλύσεις οθόνης: 60 Hz, 640 × 480, 800 × 600, 1024 × 768, 1360 × 768.

Εάν μια πηγή, όπως ο υπολογιστής, είναι συνδεδεμένη μέσω της υποδοχής VGA, εμφανίζονται οι παρακάτω επιλογές εικόνας:

BRIGHTNESS ... Ρυθμίζει τη φωτεινότητα της εικόνας.

CONTRAST ... Ρυθμίζει τη στάθμη αντίθεσης στην εικόνα.

COLOUR ... Ρυθμίζει την ένταση των χρωμάτων στην εικόνα.

HOR. SIZE ... Ρυθμίζει το πλάτος της εικόνας.

HOR. POSITION ... Ρυθμίζει τη θέση της εικόνας οριζόντια.

VERT. POSITION ... Ρυθμίζει τη θέση της εικόνας κάθετα.

Σημειώστε ότι οι τρεις τελευταίες ρυθμίσεις ισχύουν μόνο για την ανάλυση της οθόνης που ισχύει τη στιγμή της εισαγωγής των ρυθμίσεων. Για περισσότερες πληροφορίες σχετικά με το μενού **PICTURE**, ανατρέξτε στο κεφάλαιο 'Εισαγωγή ρυθμίσεων εικόνας και ήχου' στη σελίδα 28.

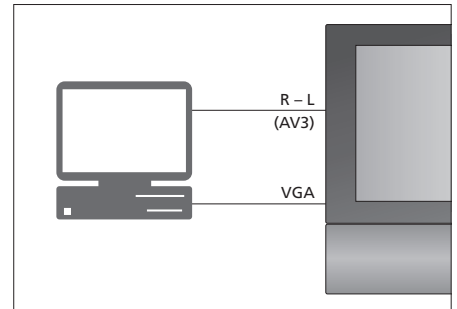

HDTV SETUP	
BRIGHTNESS	32
CONTRAST	32
COLOUR	32
HOR. SIZE	0
HOR. POSITION	0
VERT. POSITION	0

Μπορείτε να επιλέξετε να απενεργοποιήσετε είτε τον τηλεοπτικό δέκτη, είτε τον δέκτη DVB, είτε και τους δύο. Εάν απενεργοποιήσετε τον τηλεοπτικό δέκτη, μπορείτε να ενεργοποιήσετε μία συνδεδεμένη περιφερειακή μονάδα με το πλήκτρο TV. Εάν απενεργοποιήσετε τον δέκτη DVB, μπορείτε να ενεργοποιήσετε μία συνδεδεμένη περιφερειακή μονάδα με το πλήκτρο DTV.

Για να απενεργοποιήσετε τον εσωτερικό δέκτη ...

- > Πιέστε **TV** για να ενεργοποιήσετε την τηλεόραση.
- > Πιέστε **MENU** για να ανακαλέσετε το μενού TV SETUP και πιέστε **▼** για να φωτίσετε το OPTIONS.
- > Πιέστε **GO** για να ανακαλέσετε το μενού OPTIONS και πιέστε **▼** για να φωτίσετε το TUNER SETUP.
- > Πιέστε **GO** για να ανακαλέσετε το μενού TUNER SETUP. Η ένδειξη TV TUNER είναι ήδη φωτισμένη.
- > Πιέστε **◀** ή **▶** για εναλλαγή μεταξύ των ρυθμίσεων ON ή OFF.
- > Πιέστε **▼** για να φωτίσετε την ένδειξη DVB.
- > Πιέστε **◀** ή **▶** για εναλλαγή μεταξύ των ρυθμίσεων ON ή OFF.
- > Πιέστε **GO** για να αποθηκεύσετε τις ρυθμίσεις, ή ...
- > ... πιέστε **EXIT** για να βγείτε από όλα τα μενού χωρίς αποθήκευση.

Σημαντικό! Εάν έχετε συνδέσει κάποια συσκευή εγγραφής σκληρού δίσκου της Bang & Olufsen στην τηλεόρασή σας, συνιστούμε να μην απενεργοποιήσετε τον τηλεοπτικό δέκτη.



Μάθετε πώς να εκτελείτε τη διαδικασία αρχικής ρύθμισης και να συντονίζετε αυτόματα όλα τα διαθέσιμα κανάλια.

Επιπλέον, μπορείτε να βρείτε πληροφορίες για την επεξεργασία συντονισμένων καναλιών και την προσαρμογή άλλων διαθέσιμων ρυθμίσεων, όπως η ώρα, η ημερομηνία, η εικόνα και ο ήχος.

Για πληροφορίες σχετικά με την τοποθέτηση της τηλεόρασής σας και τη σύνδεση πρόσθετων συσκευών εικόνας, ανατρέξτε στο κεφάλαιο *Τοποθέτηση, υποδοχές και συνδέσεις* στη σελίδα 31.

Προηγμένη λειτουργία, 5

Όλα όσα πρέπει να γνωρίζετε για τη χρήση της τηλεόρασής σας πέρα από την καθημερινή χρήση, όπως π.χ. για τον τρόπο χρήσης των λειτουργιών αναπαραγωγής με χρονοδιακόπτη και αναμονής με χρονοδιακόπτη, καθώς και για τη χρήση ενός συνδεδεμένου set-top box. Πώς να χρησιμοποιήσετε ένα ηχοσύστημα surround.

Συντονισμός και προσωπικές ρυθμίσεις, 15

- Αρχική ρύθμιση της τηλεόρασής σας, 16
- Επεξεργασία συντονισμένων καναλιών, 20
- Επανασυντονισμός ή προσθήκη καναλιών, 23
- Ρύθμιση θέσεων όπου θα στρέφεται η τηλεόραση, 26
- Ρύθμιση της ώρας και της ημερομηνίας, 27
- Εισαγωγή ρυθμίσεων εικόνας και ήχου, 28
- Επιλογή της γλώσσας μενού, 30

Τοποθέτηση, υποδοχές και συνδέσεις, 31

Μάθετε για τον τρόπο χειρισμού και τοποθέτησης της τηλεόρασής σας και για τη θέση των υποδοχών. Μάθετε τον τρόπο σύνδεσης ενός αποκωδικοποιητή, set-top box ή συσκευής εγγραφής με την τηλεόρασή σας, καθώς και τον τρόπο καταχώρησης πρόσθετων συσκευών. Τον τρόπο σύνδεσης ηχείων και τον τρόπο μετατροπής της τηλεόρασής σας σε ηχοσύστημα surround, συμπεριλαμβανομένου του τρόπου επιλογής συνδυασμών ηχείων.

Σύστημα BeoLink, 47

Μάθετε πώς να συνδέσετε ένα σύστημα ήχου με την τηλεόρασή σας και πώς να χειριστείτε ένα ενοποιημένο σύστημα ήχου/εικόνας. Μάθετε τον τρόπο δημιουργίας συνδέσεων διασύνδεσης, λειτουργίας ενός συστήματος διασύνδεσης και ρύθμισης της τηλεόρασής σας σε ένα διασυνδεδεμένο δωμάτιο.

Ευρετήριο, 56

Αρχική ρύθμιση της τηλεόρασής σας

Η διαδικασία ρύθμισης που περιγράφεται εδώ, ενεργοποιείται όταν η τηλεόραση συνδέεται για πρώτη φορά στο ρεύμα και ενεργοποιείται. Καθοδηγείστε μέσα από μία αυτόματη σειρά μενού στην οθόνη, στα οποία πρέπει να καταχωρήσετε τις επιπλέον συσκευές που έχετε συνδέσει και τα ηχεία.

Εάν επιθυμείτε να αλλάξετε τη ρύθμιση αργότερα, μπορείτε να αποκτήσετε πρόσβαση στα ίδια μενού και να ενημερώσετε τις ρυθμίσεις σας.

Για πληροφορίες σχετικά με τη ρύθμιση και το χειρισμό του DVB, ανατρέξτε στον αντίστοιχο Οδηγό.

Η αρχική ρύθμιση της τηλεόρασής σας περιλαμβάνει τέσσερα κύρια βήματα: καταχώρηση όλων των συνδεδεμένων συσκευών, συντονισμό καναλιών, διάταξη ηχείων και ρύθμιση ήχου. Ωστόσο, το ποια μενού εμφανίζονται εξαρτάται από το εάν ο τηλεοπτικός δέκτης είναι ενεργοποιημένος ή όχι και από το εάν έχετε συνδέσει επιπλέον ηχεία στην τηλεόραση.

MENU LANGUAGE
TUNER SETUP
CONNECTIONS
 CHECK AERIAL CONNECTION
AUTO TUNING
SPEAKER TYPES
SPEAKER DISTANCE
SPEAKER LEVEL
SOUND ADJUSTMENT

Η αλληλουχία των μενού στην αρχική ρύθμιση:

MENU LANGUAGE ... Μπορείτε να επιλέξετε γλώσσα για τα μενού οθόνης. Το κείμενο στην οθόνη αλλάζει καθώς μετακινείστε από γλώσσα σε γλώσσα. Για περισσότερες πληροφορίες, ανατρέξτε στο κεφάλαιο 'Επιλογή της γλώσσας μενού' στη σελίδα 30.

TUNER SETUP ... Σε αυτό το μενού μπορείτε να απενεργοποιήσετε τον εσωτερικό τηλεοπτικό δέκτη και να κάνετε το DVB την κύρια τηλεοπτική πηγή σας, και μπορείτε να απενεργοποιήσετε τη μονάδα DVB για να επιτρέψετε σε μία περιφερειακή μονάδα (set-top box) να είναι η τηλεοπτική πηγή DTV.

CONNECTIONS ... Επιλέξτε τον τύπο συσκευής που έχετε συνδέσει σε κάθε υποδοχή, τις υποδοχές που έχουν χρησιμοποιηθεί, το όνομα του προϊόντος και το όνομα της πηγής. Για περισσότερες πληροφορίες σχετικά με το μενού CONNECTIONS, ανατρέξτε στο κεφάλαιο 'Καταχώρηση πρόσθετων συσκευών εικόνας' στη σελίδα 40. Κατά την αρχική ρύθμιση, οι ρυθμίσεις στο μενού CONNECTIONS αποθηκεύονται μέσω του πράσινου πλήκτρου.

AUTO TUNING ... Διαθέσιμο μόνο εάν δεν έχετε απενεργοποιήσει τον τηλεοπτικό δέκτη. Αφού έχετε καταχωρήσει τις συνδεδεμένες συσκευές σας, εμφανίζεται αυτόματα στην οθόνη ένα μενού για το συντονισμό των καναλιών. Πιέστε **GO** για να αρχίσει ο αυτόματος συντονισμός. Η τηλεόραση συντονίζεται σε όλα τα διαθέσιμα κανάλια. Για περισσότερες πληροφορίες σχετικά με το συντονισμό των τηλεοπτικών καναλιών, ανατρέξτε στο κεφάλαιο 'Επανασυντονισμός ή προσθήκη καναλιών' στη σελίδα 23.

SPEAKER TYPES ... Σε αυτό το μενού, επιλέγετε ποια ηχεία Bang & Olufsen έχουν συνδεθεί. Για περισσότερες πληροφορίες σχετικά με το μενού SPEAKER TYPES, ανατρέξτε στη σελίδα 42 στο κεφάλαιο 'Διάταξη ηχείων – ήχος surround'.

SPEAKER DISTANCE ... Εισάγετε την απόσταση κάθε ηχείου από τη θέση ακρόασης. Για περισσότερες πληροφορίες σχετικά με το μενού SPEAKER DISTANCE, ανατρέξτε στη σελίδα 43 στο κεφάλαιο 'Διάταξη ηχείων – ήχος surround'.

SPEAKER LEVEL ... Σε αυτό το μενού, μπορείτε να ρυθμίσετε την ένταση του ήχου για τα συνδεδεμένα ηχεία. Ένας ήχος ρύθμισης παράγεται εναλλάξ από κάθε ηχείο. Ρυθμίστε την ένταση του ήχου από όλα τα συνδεδεμένα ηχεία για να ταιριάζει με την ένταση του ήχου του κεντρικού ηχείου. Μπορείτε να επιλέξετε εάν οι ήχοι θα εναλλάσσονται αυτόματα ή χειροκίνητα. Για περισσότερες πληροφορίες σχετικά με το μενού SPEAKER LEVEL, ανατρέξτε στη σελίδα 44 στο κεφάλαιο 'Διάταξη ηχείων – ήχος surround'.

SOUND ADJUSTMENT ... Ρύθμιση των χαρακτηριστικών του ήχου, όπως ένταση, μπάσα, πρίμα και loudness. Επιπλέον, μπορείτε να προρυθμίσετε δύο προεπιλεγμένους συνδυασμούς ηχείων: έναν που θα χρησιμοποιείται κάθε φορά που ενεργοποιείτε μία πηγή εικόνας στην τηλεόρασή σας, και έναν που θα χρησιμοποιείται κάθε φορά που ενεργοποιείτε μία πηγή ήχου που έχετε συνδέσει στην τηλεόρασή σας. Μπορείτε ακόμη να επιλέξετε ένα διαφορετικό συνδυασμό ηχείων οποιαδήποτε στιγμή θελήσετε. Για περισσότερες πληροφορίες σχετικά με το μενού SOUND ADJUSTMENT, ανατρέξτε στο κεφάλαιο 'Εισαγωγή ρυθμίσεων εικόνας και ήχου' στη σελίδα 28.

Για πληροφορίες σχετικά με τα σημεία και τον τρόπο σύνδεσης πρόσθετων συσκευών, ανατρέξτε στην ενότητα 'Καταχώρηση πρόσθετων συσκευών εικόνας' στη σελίδα 40 και στο κεφάλαιο 'Πίνακας συνδέσεων' στη σελίδα 36.

Καθορισμός της κεντρικής θέσης

Εάν η τηλεόρασή σας είναι εφοδιασμένη με την προαιρετική μηχανοκίνητη βάση, το μενού **STAND ADJUSTMENT** εμφανίζεται στην οθόνη. Αφού καθοριστεί η κεντρική θέση, επιλέξτε τις αγαπημένες σας θέσεις όταν η τηλεόραση είναι ενεργοποιημένη ή σε αναμονή.

*Όταν εμφανιστεί το μενού **STAND ADJUSTMENT** ...*

- > Πιέστε **GO** για να ξεκινήσετε τη ρύθμιση της βάσης.
- > Εάν διακοπεί η ρύθμιση, στην οθόνη εμφανίζεται το μήνυμα 'ADJUSTMENT FAILED'. Απομακρύνετε τα αντικείμενα που εμποδίζουν την περιστροφή της τηλεόρασης και πιέστε **GO** για να ξεκινήσετε και πάλι τη ρύθμιση.
- > Αφού ολοκληρωθεί η ρύθμιση, εμφανίζεται το μήνυμα 'ADJUSTMENT OK' και μετά το μενού **STAND POSITIONS**.
- > Μετακινηθείτε μεταξύ των διαφορετικών θέσεων της βάσης, **VIDEO**, **AUDIO** και **STANDBY**, με το **▲** και **▼** και πιέστε **GO** για να μπείτε στο μενού.
- > Για να στρέψετε την τηλεόραση, πιέστε **◀▶**.
- > Πιέστε το πράσινο πλήκτρο για να αποθηκεύσετε καθεμία από τις θέσεις.

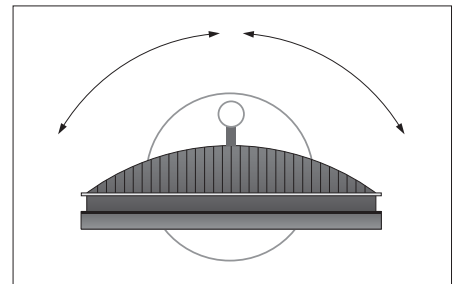
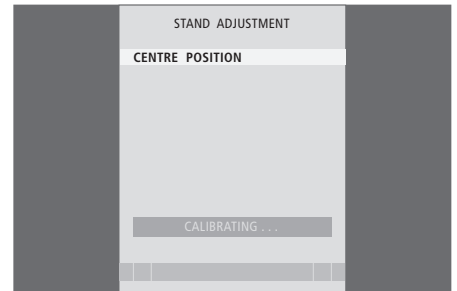

Βεβαιωθείτε ότι υπάρχει αρκετός χώρος για την περιστροφή της τηλεόρασης δεξιά και αριστερά.

Για περισσότερες πληροφορίες σχετικά με τις θέσεις βάσης, ανατρέξτε στο κεφάλαιο 'Ρύθμιση θέσεων όπου θα στρέφεται η τηλεόραση' στη σελίδα 26.

Μπορείτε, οποιαδήποτε στιγμή, να αλλάξετε τη σειρά εμφάνισης των τηλεοπτικών καναλιών σας. Για το σκοπό αυτό, απλά ανακαλέστε το μενού EDIT TV CHANNELS. Αυτό το μενού σας επιτρέπει επίσης να ονομάσετε και να διαγράψετε τηλεοπτικά κανάλια.

Εάν τα συντονισμένα κανάλια απαιτούν πρόσθετη επεξεργασία, όπως μικροσυντονισμό, χρησιμοποιήστε το μενού MANUAL TUNING.

Μετακίνηση συντονισμένων καναλιών

Οποιαδήποτε στιγμή, μπορείτε να μετακινήσετε ή να διαγράψετε όσα συντονισμένα τηλεοπτικά κανάλια δεν θέλετε.

Μετακίνηση καναλιών ...

- > Πιέστε **TV** για να ενεργοποιήσετε την τηλεόραση.
- > Πιέστε **MENU** για να ανακαλέσετε το μενού TV SETUP και πιέστε **▼** για να φωτίσετε το TUNING.
- > Πιέστε **GO** για να ανακαλέσετε το μενού TV TUNING. Η ένδειξη EDIT CHANNELS είναι ήδη φωτισμένη.
- > Πιέστε **GO** για να ανακαλέσετε το μενού EDIT CHANNELS.
- > Πιέστε **▼** ή **▲** για να επιλέξετε το κανάλι που θέλετε να μετακινήσετε.
- > Πιέστε **▶▶** μία φορά για να μπορέσετε να μετακινήσετε το κανάλι. Το κανάλι έχει τώρα μετακινηθεί εκτός της λίστας.
- > Πιέστε **▼** ή **▲** για να μετακινήσετε το κανάλι στον επιθυμητό αριθμό καναλιού.
- > Πιέστε **◀◀** για να μετακινήσετε το κανάλι πίσω μέσα στη λίστα ή για να αλλάξετε θέση με το κανάλι που καταλαμβάνει τον επιθυμητό αριθμό καναλιού.
- > Τώρα, μετακινήστε το κανάλι του οποίου αλλάξατε θέση σε ένα κενό αριθμό καναλιού ή σε έναν αριθμό που είναι ήδη κατειλημμένος και επαναλάβετε τη διαδικασία.
- > Όταν έχετε μετακινήσει τα σχετικά κανάλια, πιέστε **STOP** για να επιστρέψετε μέσω όλων των μενού ή πιέστε **EXIT** για να βγείτε από όλα τα μενού.

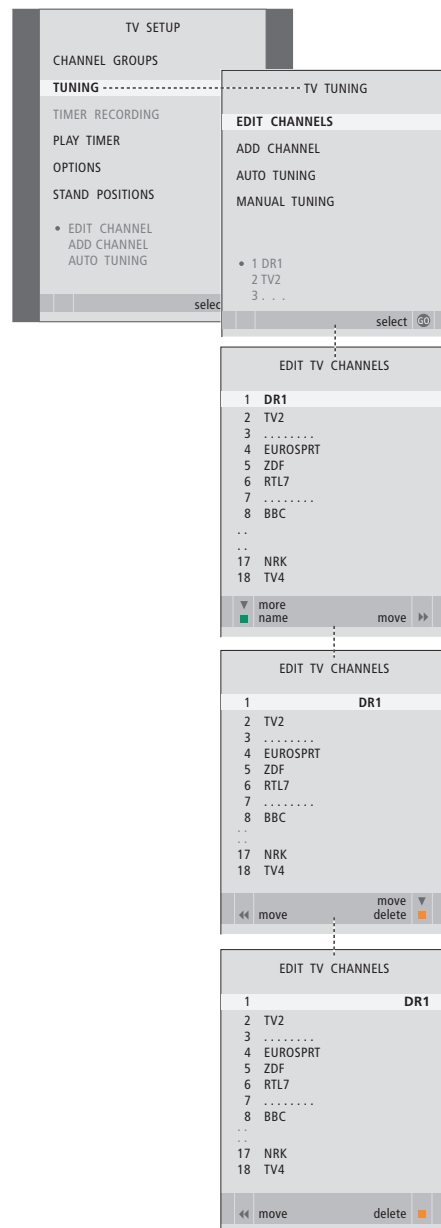

Διαγραφή συντονισμένων καναλιών

Διαγραφή καναλιών ...

- > Πιέστε **TV** για να ενεργοποιήσετε την τηλεόραση.
- > Πιέστε **MENU** για να ανακαλέσετε το μενού TV SETUP και πιέστε ▼ για να φωτίσετε το TUNING.
- > Πιέστε **GO** για να ανακαλέσετε το μενού TV TUNING. Η ένδειξη EDIT CHANNELS είναι ήδη φωτισμένη.
- > Πιέστε **GO** για να ανακαλέσετε το μενού EDIT CHANNELS.
- > Πιέστε ▼ ή ▲ για να μετακινηθείτε στο κανάλι που θέλετε να διαγράψετε.
- > Πιέστε ►► για να μετακινήσετε το κανάλι εκτός της λίστας.
- > Πιέστε το κίτρινο πλήκτρο για να μπορέσετε να διαγράψετε το κανάλι – τώρα το κανάλι εμφανίζεται με κόκκινο χρώμα.
- > Πιέστε ξανά το κίτρινο πλήκτρο για να διαγράψετε οριστικά το κανάλι, ή πιέστε ◀◀ δύο φορές για να επαναφέρετε το κανάλι στη λίστα.
- > Όταν διαγράψετε τα σχετικά κανάλια, πιέστε **EXIT** για να βγείτε από όλα τα μενού.

Ονομασία συντονισμένων καναλιών

Το μενού EDIT CHANNELS σας δίνει επίσης τη δυνατότητα να ονομάσετε όλα τα κανάλια όπως προτιμάτε εσείς.

Ονομασία καναλιών ...

- > Πιέστε **TV** για να ενεργοποιήσετε την τηλεόραση.
- > Πιέστε **MENU** για να ανακαλέσετε το μενού TV SETUP και πιέστε ▼ για να φωτίσετε το TUNING.
- > Πιέστε **GO** για να ανακαλέσετε το μενού TV TUNING. Η ένδειξη EDIT CHANNELS είναι ήδη φωτισμένη.
- > Πιέστε **GO** για να ανακαλέσετε το μενού EDIT CHANNELS.
- > Πιέστε ▼ ή ▲ για να επιλέξετε το κανάλι που θέλετε να ονομάσετε.
- > Πιέστε το πράσινο πλήκτρο για να μπορέσετε να ονομάσετε το κανάλι. Το μενού ονομασίας ενεργοποιείται.
- > Πιέστε ▼ ή ▲ για να βρείτε καθέναν από τους χαρακτήρες του ονόματος.
- > Πιέστε ►► για να μετακινηθείτε στον επόμενο χαρακτήρα. Καθώς μετακινείστε, η τηλεόραση προτείνει πιθανά ονόματα, αλλά μπορείτε ακόμη να χρησιμοποιήσετε τα ▲ και ▼, ή ◀◀ και ►► για να εισάγετε ή να επεξεργαστείτε όλους τους χαρακτήρες του ονόματος που επιλέξατε.
- > Πιέστε **GO** για να αποθηκεύσετε το όνομα.
- > Εάν είναι απαραίτητο, επαναλάβετε τη διαδικασία και ονομάστε άλλους αριθμούς καναλιών.
- > Όταν ονομάσετε τα σχετικά κανάλια, πιέστε **GO** για να αποδεχθείτε τη λίστα που επεξεργαστήκατε ή πιέστε **EXIT** για να βγείτε από όλα τα μενού.

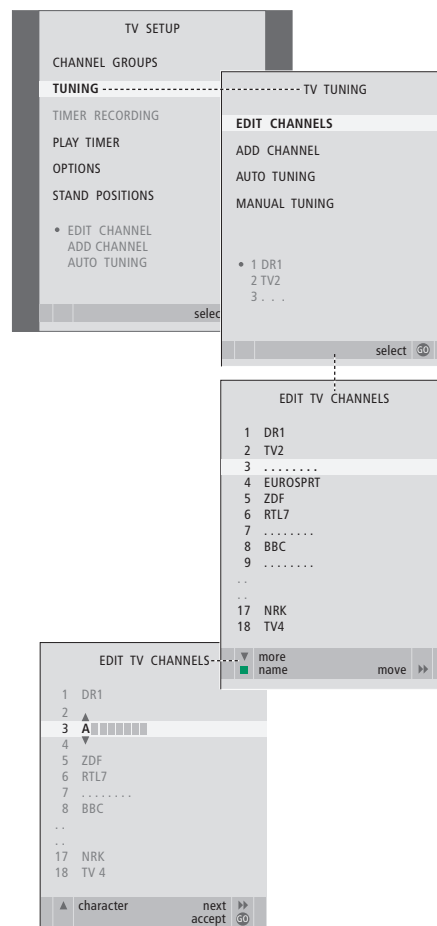

Ρύθμιση συντονισμένων τηλεοπτικών καναλιών – χειροκίνητος συντονισμός

Μπορείτε να αποθηκεύσετε τηλεοπτικά κανάλια σε δικούς τους αριθμούς καναλιών. Συντονίστε με ακρίβεια τη λήψη του καναλιού, υποδείξτε την παρουσία κωδικοποιημένων καναλιών και επιλέξτε τους κατάλληλους τύπους ήχου για το κάθε κανάλι.

- > Πιέστε **TV** για να ενεργοποιήσετε την τηλεόραση.
- > Πιέστε **MENU** για να ανακαλέσετε το μενού TV SETUP και πιέστε **▼** για να φωτίσετε το TUNING.
- > Πιέστε **GO** για να ανακαλέσετε το μενού TV TUNING και πιέστε **▼** για να φωτίσετε το MANUAL TUNING.
- > Πιέστε **GO** για να ανακαλέσετε το μενού TV MANUAL TUNING.
- > Πιέστε **▼** ή **▲** για να μετακινηθείτε μεταξύ των στοιχείων του μενού.
- > Πιέστε **◀** ή **▶** για να δείτε τις επιλογές για κάθε στοιχείο.
- > Εάν επιλέξετε NAME, τότε πιέστε το πράσινο πλήκτρο για να ξεκινήσετε τη διαδικασία ονομασίας. Χρησιμοποιήστε τα **▼** ή **▲** και **▶** για να εισάγετε τους χαρακτήρες του ονόματος που επιλέξατε.
- > Για να ανακαλέσετε το πρόσθετο μενού TV MANUAL TUNING, μετακινηθείτε στο EXTRA και πιέστε **GO**. Τώρα, προχωρήστε στο μικροσυντονισμό, εάν είναι απαραίτητο, ή στην επιλογή του τύπου του ήχου.
- > Όταν ολοκληρώσετε τις αλλαγές, πιέστε **GO** για να αποδεχθείτε τις ρυθμίσεις.
- > Πιέστε **GO** για να αποθηκεύσετε το ρυθμισμένο κανάλι.
- > Πιέστε **EXIT** για να βγείτε από όλα τα μενού.

Εάν εμφανιστεί το στοιχείο TV SYSTEM στο μενού, βεβαιωθείτε ότι αναγράφεται το σωστό σύστημα μετάδοσης, πριν αρχίσετε το συντονισμό:

B/G ... για PAL/SECAM BG
 I ... για PAL I
 L ... για SECAM L
 M ... για NTSC M
 D/K ... για PAL/SECAM D/K

Εάν κάποια κανάλια μεταδίδονται σε δύο γλώσσες και θέλετε και τις δύο, μπορείτε να αποθηκεύσετε το κανάλι δύο φορές, μία φορά με την κάθε γλώσσα.

Ακόμα και όταν αποθηκεύετε έναν τύπο ήχου/γλώσσας με αυτό τον τρόπο, μπορείτε να επιλέξετε άλλο διαθέσιμο τύπο ενώ παρακολουθείτε ένα τηλεοπτικό πρόγραμμα. Για περισσότερες πληροφορίες, ανατρέξτε στο κεφάλαιο 'Ρύθμιση ήχου και φορμά εικόνας' στη σελίδα 8 του Οδηγού.

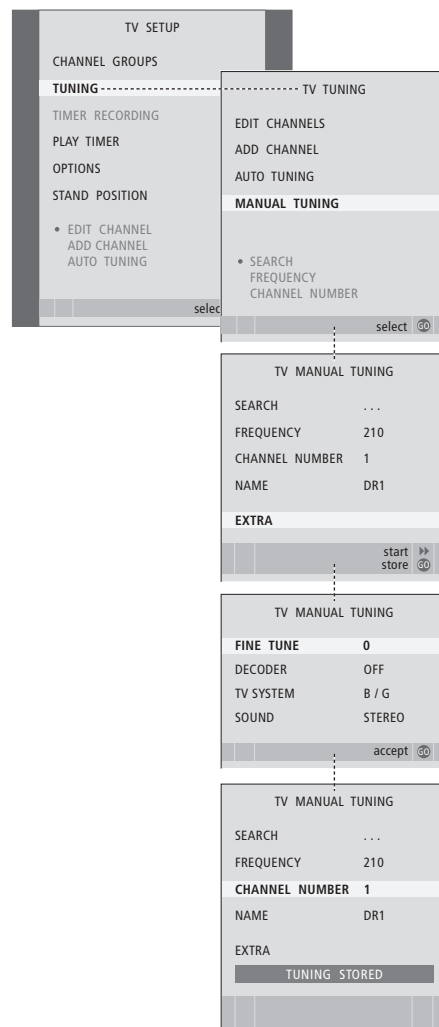

Μπορείτε να επιλέξετε την αυτόματη εύρεση των τηλεοπτικών καναλιών από την τηλεόραση. Προρυθμίστε μέχρι 99 διαφορετικά τηλεοπτικά κανάλια σε δικούς τους αριθμούς καναλιών και δώστε σε κάθε κανάλι ένα ξεχωριστό όνομα.

Μπορείτε να συντονίσετε καινούργια κανάλια, για παράδειγμα, εάν μετακινείτε – ή επανασυντονίζετε κανάλια που είχατε διαγράψει προηγουμένως.

Όταν συντονίζετε κανάλια μέσω του μενού ADD CHANNEL, τα κανάλια που είχατε συντονίσει προηγουμένως παραμένουν αμετάβλητα. Αυτό σας επιτρέπει να διατηρήσετε τα ονόματα των καναλιών, τη θέση τους στις τηλεοπτικές λίστες και οποιαδήποτε ειδική ρύθμιση έχετε αποθηκεύσει για αυτά τα κανάλια, όπως ρυθμίσεις αποκωδικοποιητή ή συστήματος μετάδοσης.

Επανασυντονισμός μέσω του αυτόματου συντονισμού

Μπορείτε να επανασυντονίσετε όλα τα τηλεοπτικά κανάλια σας, επιτρέποντας στην τηλεόραση να συντονιστεί αυτόματα σε όλα τα κανάλια.

- > Πιέστε **TV** για να ενεργοποιήσετε την τηλεόραση.
- > Πιέστε **MENU** για να ανακαλέσετε το μενού TV SETUP και πιέστε **▼** για να φωτίσετε το TUNING.
- > Πιέστε **GO** για να ανακαλέσετε το μενού TV TUNING και πιέστε **▼** για να φωτίσετε το AUTO TUNING.
- > Πιέστε **GO** για να ανακαλέσετε το μενού AUTO TUNING.
- > Πιέστε **▶▶** για να αρχίσει ο αυτόματος συντονισμός.
- > Όταν ο αυτόματος συντονισμός ολοκληρωθεί, στην οθόνη εμφανίζεται το μενού EDIT CHANNELS. Μπορείτε τώρα να αλλάξετε τη σειρά εμφάνισης των καναλιών, να διαγράψετε κανάλια ή να αλλάξετε την ονομασία τους.

Σημείωση: Εάν επανασυντονίσετε όλα τα τηλεοπτικά κανάλια, όλες οι Ομάδες καναλιών και οι ρυθμίσεις καναλιών που έχετε κάνει θα χαθούν!

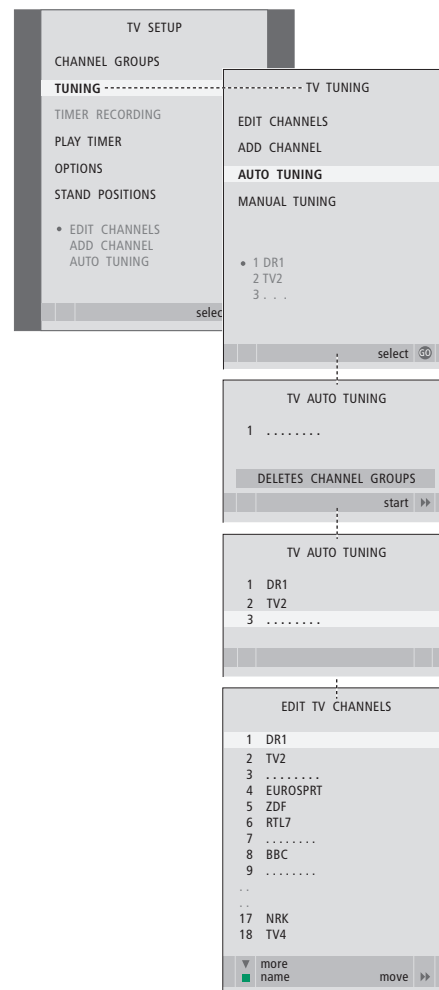

Προσθήκη νέων καναλιών

Μπορείτε να προσθέσετε ένα νέο κανάλι ή να ενημερώσετε ένα συντονισμένο κανάλι που έχει, για παράδειγμα, μετακινηθεί από τον τηλεοπτικό σταθμό.

- > Πιέστε **TV** για να ενεργοποιήσετε την τηλεόραση.
- > Πιέστε **MENU** για να ανακαλέσετε το μενού TV SETUP και πιέστε ▼ για να φωτίσετε το TUNING.
- > Πιέστε **GO** για να ανακαλέσετε το μενού TV TUNING και πιέστε ▼ για να φωτίσετε το ADD CHANNEL.
- > Πιέστε **GO** για να ανακαλέσετε το μενού ADD CHANNEL.
- > Πιέστε ►► για να αρχίσετε. Τα νέα κανάλια προστίθενται αυτόματα καθώς εντοπίζονται.
- > Μόλις ο συντονισμός ολοκληρωθεί και τα νέα κανάλια προστεθούν, εμφανίζεται το μενού EDIT CHANNELS. Μπορείτε τώρα να αλλάξετε τη σειρά εμφάνισης των καναλιών, να διαγράψετε κανάλια ή να αλλάξετε την ονομασία τους. Ο κέρσορας φωτίζει το πρώτο από τα νέα κανάλια που έχουν μόλις προστεθεί στη λίστα.

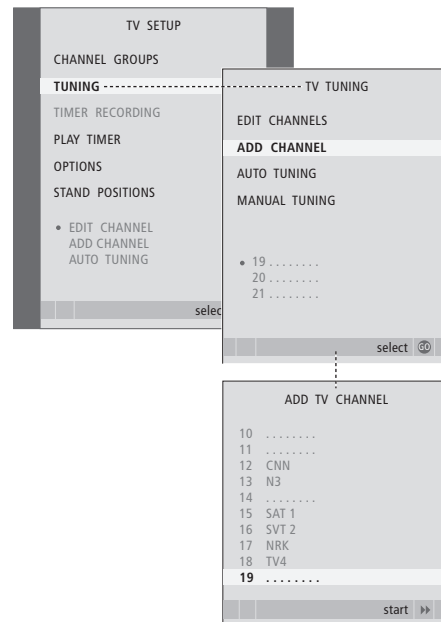

Ρύθμιση θέσεων όπου θα στρέφεται η τηλεόραση

Εάν η τηλεόρασή σας είναι εφοδιασμένη με την προαιρετική μηχανοκίνητη βάση, μπορείτε να τη στρέψετε με το τηλεχειριστήριο Beo4.

Επιπλέον, μπορείτε να προγραμματίσετε την τηλεόραση ώστε να στρέφεται αυτόματα στην αγαπημένη σας θέση παρακολούθησης όταν την ενεργοποιείτε, σε μία διαφορετική θέση όταν ακούτε, για παράδειγμα ένα συνδεδεμένο ραδιόφωνο, και στη θέση αναμονής όταν την απενεργοποιείτε.

Η τηλεόραση μπορεί να περιστραφεί και με το χέρι.

Επιλέξτε μία θέση όταν ενεργοποιείτε την τηλεόραση, μία για τη λειτουργία ήχου και μία όταν την απενεργοποιείτε.

- > Πιέστε **TV** για να ενεργοποιήσετε την τηλεόραση.
- > Πιέστε **MENU** για να ανακαλέσετε το μενού TV SETUP και πιέστε ▼ για να φωτίσετε το STAND POSITIONS.
- > Πιέστε **GO** για να ανακαλέσετε το μενού STAND POSITIONS.
- > Πιέστε **GO** για να καθορίσετε τη θέση VIDEO.
- > Πιέστε ◀ ή ▶ για να στρέψετε την τηλεόραση, και τοποθετήστε την σύμφωνα με τη θέση από όπου την παρακολουθείτε.
- > Πιέστε **GO** για να αποθηκεύσετε τη θέση.

Για να αποθηκεύσετε μία θέση της βάσης όταν η τηλεόραση είναι απενεργοποιημένη και βρίσκεται σε αναμονή...

- > Πιέστε ▼ για να μετακινηθείτε στο STANDBY.
- > Πιέστε **GO** για να καθορίσετε τη θέση STANDBY.
- > Πιέστε ◀ ή ▶ για να στρέψετε την τηλεόραση και να την τοποθετήσετε όπως θέλετε.
- > Πιέστε **GO** για να αποθηκεύσετε τη θέση.
- > Πιέστε **EXIT** για να βγείτε από τα μενού.

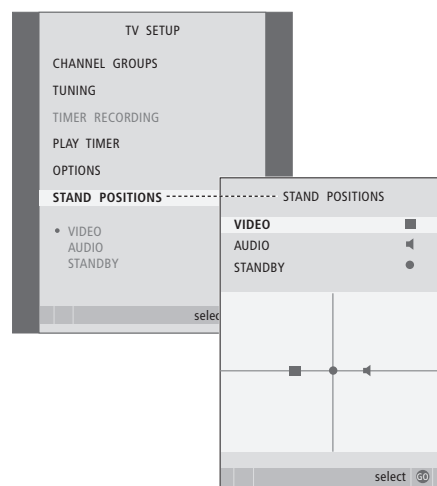

Όταν ρυθμίζετε την τηλεόραση για να ενεργοποιηθεί ή να απενεργοποιηθεί μόνη της σε μία συγκεκριμένη ώρα, ή όταν ρυθμίζετε την εγγραφή με χρονοδιακόπτη ενός προγράμματος σε μία συνδεδεμένη συσκευή εγγραφής, το ρολόι διασφαλίζει την ενεργοποίηση ή την απενεργοποίηση αυτών των χαρακτηριστικών στη σωστή στιγμή.

Ο απλούστερος τρόπος να ρυθμίσετε το ρολόι είναι να το συγχρονίσετε με το teletext ενός συντονισμένου καναλιού μέσω του μενού CLOCK. Εάν επιλέξετε το συγχρονισμό του ρολογιού, αυτό γίνεται με την υπηρεσία teletext που προσφέρεται από το τηλεοπτικό κανάλι που παρακολουθείτε εκείνη τη στιγμή. Εάν δεν είναι διαθέσιμη μία υπηρεσία teletext, μπορείτε να ρυθμίσετε το ρολόι χειροκίνητα.

Για να ανακαλέσετε προσωρινά το ρολόι στην οθόνη, πιάστε επανειλημμένα LIST για να εμφανιστεί η ένδειξη CLOCK* στο Beo4 και στη συνέχεια πιάστε GO. Για να απομακρύνετε και πάλι το ρολόι, επαναλάβετε τη διαδικασία.

Πριν συγχρονίσετε το ρολόι με ένα συντονισμένο κανάλι, βεβαιωθείτε ότι το συγκεκριμένο κανάλι που παρακολουθείτε διαθέτει υπηρεσία teletext.

- > Πιάστε **TV** για να ενεργοποιήσετε την τηλεόραση.
- > Πιάστε **MENU** για να ανακαλέσετε το μενού TV SETUP και πιάστε **▼** για να φωτίσετε το OPTIONS.
- > Πιάστε **GO** για να ανακαλέσετε το μενού OPTIONS και πιάστε **▼** για να φωτίσετε το CLOCK.
- > Πιάστε **GO** για να ανακαλέσετε το μενού CLOCK.
- > Πιάστε **◀** ή **▶** για να δείτε τις επιλογές για κάθε στοιχείο.
- > Πιάστε **▲** ή **▼** για να μετακινηθείτε μεταξύ των στοιχείων του μενού. Είναι απαραίτητο να εισάγετε την ώρα χειροκίνητα μόνο εάν το SYNCHRONISE είναι ρυθμισμένο στο NO.
- > Πιάστε **GO** για να αποθηκεύσετε τις επιλογές ρολογιού και ημερολογίου, ή ...
- > ... πιάστε **EXIT** για να βγείτε από όλα τα μενού χωρίς αποθήκευση.

Εάν το ρολόι δεν ενημερωθεί κατά τη μετάβαση μεταξύ θερινής και χειμερινής ώρας, απλώς επιλέξτε το κανάλι με το οποίο αρχικά συγχρονίσατε το ρολόι και το ρολόι ενημερώνεται.

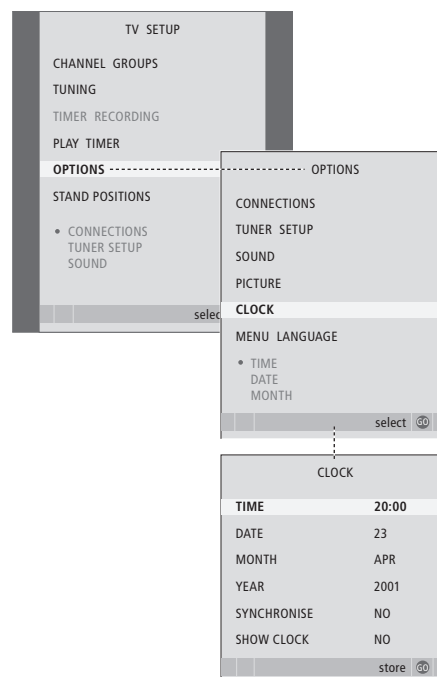

Συντομογραφίες μηνών

Jan ...	Ιανουάριος	Jul ...	Ιούλιος
Feb ...	Φεβρουάριος	Aug ...	Αύγουστος
Mar ...	Μάρτιος	Sep ...	Σεπτέμβριος
Apr ...	Απρίλιος	Oct ...	Οκτώβριος
May ...	Μάιος	Nov ...	Νοέμβριος
Jun ...	Ιούνιος	Dec ...	Δεκέμβριος

*ΣΗΜΕΙΩΣΗ! Για να εμφανιστεί η ένδειξη CLOCK στο Beo4, πρέπει πρώτα να την προσθέσετε στη λίστα λειτουργιών του Beo4. Για περισσότερες πληροφορίες, ανατρέξτε στον Οδηγό που συνοδεύει το Beo4.

Οι ρυθμίσεις εικόνας και ήχου έχουν γίνει από το εργοστάσιο σε ουδέτερες τιμές, οι οποίες ταιριάζουν στις περισσότερες καταστάσεις ακρόασης και παρακολούθησης. Ωστόσο, εάν θέλετε, μπορείτε να κάνετε τις ρυθμίσεις αυτές σύμφωνα με τις προτιμήσεις σας.

Ρυθμίστε τη φωτεινότητα, το χρώμα ή την αντίθεση της εικόνας. Οι ρυθμίσεις του ήχου περιλαμβάνουν την ένταση, τα μπάσα και τα πρίμα.

Αποθηκεύστε προσωρινά τις ρυθμίσεις εικόνας και ήχου – μέχρι την απενεργοποίηση της τηλεόρασής σας – ή αποθηκεύστε τις μόνιμα.

Για πληροφορίες σχετικά με τον τρόπο αλλαγής του φορμά εικόνας, ανατρέξτε στη σελίδα 9 του Οδηγού.

Αλλαγή φωτεινότητας, χρώματος ή αντίθεσης

Προσαρμόστε τις ρυθμίσεις της εικόνας μέσω του μενού PICTURE. Όταν απενεργοποιείτε την τηλεόραση, ακυρώνονται οι προσωρινές ρυθμίσεις.

- > Πιέστε **TV** για να ενεργοποιήσετε την τηλεόραση.
- > Πιέστε **MENU** για να ανακαλέσετε το μενού TV SETUP και πιέστε ▼ για να φωτίσετε το OPTIONS.
- > Πιέστε **GO** για να ανακαλέσετε το μενού OPTIONS και πιέστε ▼ για να φωτίσετε το PICTURE.
- > Πιέστε **GO** για να ανακαλέσετε το μενού PICTURE.
- > Πιέστε ▲ ή ▼ για να μετακινηθείτε μεταξύ των στοιχείων του μενού.
- > Πιέστε ◀ ή ▶ για να ρυθμίσετε τις τιμές.
- > Πιέστε **EXIT** για να αποθηκεύσετε τις ρυθμίσεις μέχρι να απενεργοποιήσετε την τηλεόραση, ή...
- > ... πιέστε **GO** για να αποθηκεύσετε μόνιμα τις ρυθμίσεις σας.

Για να απομακρύνετε προσωρινά την εικόνα από την οθόνη, πιέστε επανειλημμένα LIST για να εμφανιστεί η ένδειξη P.MUTE στο Beo4 και στη συνέχεια πιέστε GO. Για να αποκαταστήσετε την εικόνα, πιέστε οποιοδήποτε πλήκτρο πηγής, για παράδειγμα το TV.*

Τι υπάρχει στο μενού PICTURE...

BRIGHTNESS ... Ρυθμίζει τη φωτεινότητα της εικόνας.

CONTRAST ... Ρυθμίζει τη στάθμη αντίθεσης στην εικόνα.

COLOUR ... Ρυθμίζει την ένταση των χρωμάτων στην εικόνα.

TINT ... Ρυθμίζει το χρωματικό τόνο στο τρέχον κανάλι. Διαθέσιμο μόνο στις πηγές εικόνας που χρησιμοποιούν το σήμα NTSC.

ΣΗΜΑΝΤΙΚΟ! Εάν μια πηγή, όπως ο υπολογιστής, είναι συνδεδεμένη μέσω της υποδοχής VGA, ανατρέξτε στη σελίδα 12.

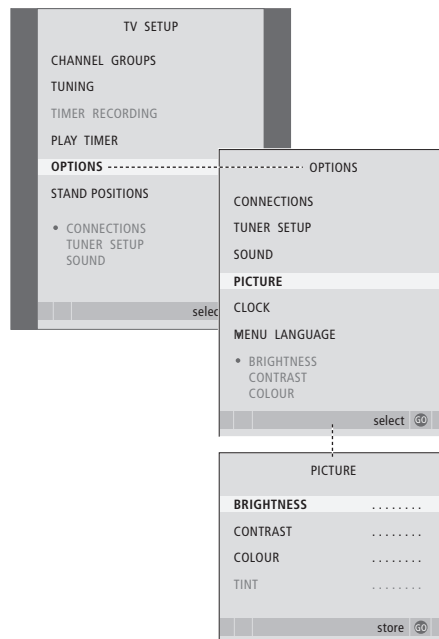

*ΣΗΜΕΙΩΣΗ! Για να εμφανιστεί η ένδειξη P.MUTE στο Beo4, πρέπει πρώτα να την προσθέσετε στη λίστα λειτουργιών του Beo4. Για περισσότερες πληροφορίες, ανατρέξτε στον Οδηγό που συνοδεύει το Beo4.

Ρυθμίσεις ήχου

Εάν η τηλεόρασή σας διαθέτει την προαιρετική μονάδα ήχου surround, μπορείτε να ρυθμίσετε δύο συνδυασμούς ηχείων. Ο ένας θα χρησιμοποιείται κάθε φορά που ενεργοποιείτε μία πηγή εικόνας στο σύστημά σας και ο άλλος θα χρησιμοποιείται κάθε φορά που ενεργοποιείτε μία πηγή ήχου που είναι συνδεδεμένη με το σύστημά σας. Μπορείτε ακόμη να επιλέξετε ένα διαφορετικό συνδυασμό ηχείων οποιαδήποτε στιγμή θελήσετε. Για περισσότερες πληροφορίες, ανατρέξτε στη σελίδα 9 του Οδηγού.

- > Πιέστε **TV** για να ενεργοποιήσετε την τηλεόραση.
- > Πιέστε **MENU** για να ανακαλέσετε το μενού TV SETUP και πιέστε **▼** για να φωτίσετε το OPTIONS.
- > Πιέστε **GO** για να ανακαλέσετε το μενού OPTIONS και πιέστε **▼** για να φωτίσετε το SOUND.
- > Πιέστε **GO** για να ανακαλέσετε το μενού SOUND SETUP.
- > Πιέστε **▲** ή **▼** για να επιλέξετε ένα στοιχείο προς ρύθμιση.
- > Πιέστε **◀▶** για να ρυθμίσετε τις τιμές ή να επιλέξετε μια ρύθμιση.
- > Πιέστε **▲** ή **▼** για να μετακινηθείτε μεταξύ των στοιχείων του μενού.
- > Πιέστε **EXIT** για να απενεργοποιήσετε τις ρυθμίσεις μέχρι να απενεργοποιήσετε την τηλεόρασή σας.
- > Πιέστε **GO** για να αποθηκεύσετε μόνιμα τις ρυθμίσεις σας.

Τι υπάρχει στο μενού SOUND SETUP ...

VOLUME ... Ρυθμίζει την ένταση του ήχου που θα χρησιμοποιεί η τηλεόραση όταν την ενεργοποιείτε.

(CENTRE) ... Διαθέσιμο μόνο εάν έχετε συνδέσει ηχεία στην τηλεόραση. Ρυθμίζει την ισορροπία μεταξύ των εξωτερικών και εσωτερικών ηχείων.

(BALANCE) ... Ρυθμίζει την ισορροπία μεταξύ των ηχείων.

BASS ... Ρυθμίζει τη στάθμη των μπάσων.

TREBLE ... Ρυθμίζει τη στάθμη των τρίμων.

LOUDNESS ... Η λειτουργία loudness αντισταθμίζει τις μη ακουστές από το ανθρώπινο αυτί υψηλές και χαμηλές συχνότητες. Οι συχνότητες αυτές ενισχύονται όταν ακούτε σε χαμηλές εντάσεις κάνοντας έτσι περισσότερο δυναμική τη μουσική. Το Loudness μπορεί να τεθεί στο YES ή NO.

Τα περιεχόμενα αυτού του μενού ποικίλουν ανάλογα με την εγκατάσταση των ηχείων σας.

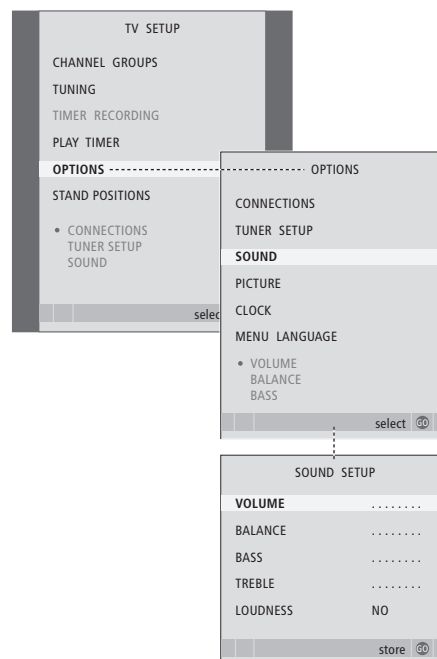

Επιλογή της γλώσσας μενού

Μπορείτε να αλλάξετε οποιαδήποτε στιγμή τη γλώσσα των μενού που έχετε επιλέξει κατά την αρχική ρύθμιση της τηλεόρασής σας.

Όταν επιλεγεί μία γλώσσα μενού, όλα τα μενού και τα μηνύματα εμφανίζονται σε αυτή τη γλώσσα.

Μπορείτε να επιλέξετε γλώσσα για τα μενού οθόνης μέσω του μενού TV SETUP. Το κείμενο στην οθόνη αλλάζει καθώς μετακινείστε από γλώσσα σε γλώσσα.

- > Πιέστε **TV** για να ενεργοποιήσετε την τηλεόραση.
- > Πιέστε **MENU** για να ανακαλέσετε το μενού TV SETUP και πιέστε **▼** για να φωτίσετε το OPTIONS.
- > Πιέστε **GO** για να ανακαλέσετε το μενού OPTIONS και πιέστε **▼** για να φωτίσετε το MENU LANGUAGE.
- > Πιέστε **GO** για να ανακαλέσετε το μενού MENU LANGUAGE.
- > Χρησιμοποιήστε τα **▼** και **▲** για να μεταβείτε στη γλώσσα της επιλογής σας.
- > Πιέστε **GO** για να καταχωρήσετε την επιλογή σας.
- > Πιέστε **STOP** για να επιστρέψετε μέσω των προηγούμενων μενού ή πιέστε **EXIT** για να βγείτε απευθείας από όλα τα μενού.

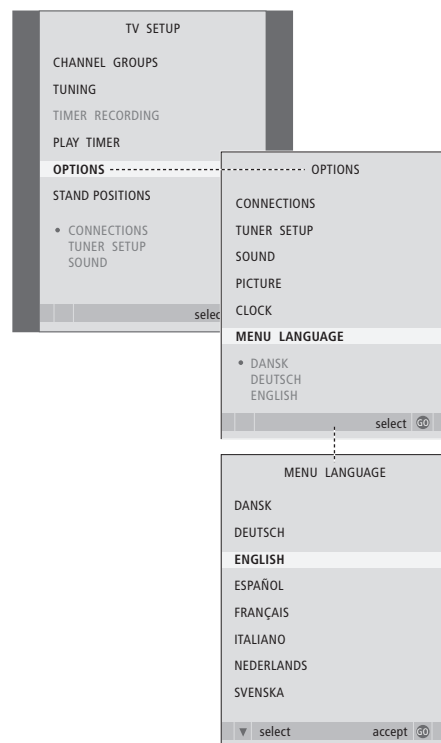

Σε αυτό το κεφάλαιο, μπορείτε να μάθετε τον τρόπο τοποθέτησης και σύνδεσης της τηλεόρασής σας. Σας δίνει επίσης μία επισκόπηση του πίνακα υποδοχών.

Σας συνιστούμε να ακολουθήσετε τη διαδικασία που περιγράφεται παρακάτω, όταν ρυθμίζετε την τηλεόρασή σας:

- Αποσυνελευάστε την τηλεόραση
- Λάβετε υπόψη σας το κατάλληλο περιβάλλον για την τηλεόραση
- Τοποθετήστε την τηλεόραση στην επιλεγμένη βάση ή το επιλεγμένο εξάρτημα στερέωσης
- Τοποθετήστε την τηλεόραση
- Συνδέστε τα καλώδια, τις πρόσθετες συσκευές και τα ηχεία.

Προηγμένη λειτουργία, 5

Όλα όσα πρέπει να γνωρίζετε για τη χρήση της τηλεόρασής σας πέρα από την καθημερινή χρήση, όπως π.χ. για τον τρόπο χρήσης των λειτουργιών αναπαραγωγής με χρονοδιακόπτη και αναμονής με χρονοδιακόπτη, καθώς και για τη χρήση ενός συνδεδεμένου set-top box. Πώς να χρησιμοποιήσετε ένα ηχοσύστημα surround.

Συντονισμός και προσωπικές ρυθμίσεις, 15

Μάθετε πώς να ρυθμίσετε για πρώτη φορά την τηλεόρασή σας και πώς να συντονίσετε κανάλια. Το κεφάλαιο αυτό επίσης περιέχει πληροφορίες για ρυθμίσεις ώρας, ημερομηνίας, θέσεων βάσης, εικόνας και ήχου.

Τοποθέτηση, υποδοχές και συνδέσεις, 31

- Ρύθμιση της τηλεόρασής σας, 32
- Υποδοχές φωτογραφικής μηχανής και ακουστικών, 35
- Πίνακας υποδοχών, 36
- Σύνδεση πρόσθετων συσκευών εικόνας, 38
- Καταχώρηση πρόσθετων συσκευών εικόνας, 40
- Διάταξη ηχείων – ήχος surround, 42

Σύστημα BeoLink, 47

Μάθετε πώς να συνδέσετε ένα σύστημα ήχου με την τηλεόρασή σας και πώς να χειριστείτε ένα ενοποιημένο σύστημα ήχου/εικόνας. Μάθετε τον τρόπο δημιουργίας συνδέσεων διασύνδεσης, λειτουργίας ενός συστήματος διασύνδεσης και ρύθμισης της τηλεόρασής σας σε ένα διασυνδεδεμένο δωμάτιο.

Ευρετήριο, 56

Ρύθμιση της τηλεόρασής σας

Για πληροφορίες σχετικά με την εγκατάσταση των καλωδίων στο πίσω μέρος της τηλεόρασης, ανατρέξτε στη σελίδα 34.

Για περισσότερες πληροφορίες σχετικά με τον πίνακα υποδοχών, ανατρέξτε στη σελίδα 36.

Χειρισμός της τηλεόρασής σας

- Αποφύγετε την τοποθέτηση της τηλεόρασής σας σε άμεσο ηλιακό ή τεχνητό φως, όπως π.χ. προβολέα, καθώς κάτι τέτοιο μπορεί να επηρεάσει την ευαισθησία του δέκτη του τηλεχειριστηρίου. Επίσης, εάν υπερθερμανθεί η οθόνη, μπορεί να εμφανιστούν μαύρες κηλίδες στην εικόνα. Οι κηλίδες αυτές εξαφανίζονται και πάλι μόλις η θερμοκρασία της τηλεόρασης πέσει σε κανονικά επίπεδα.
- Για την αποφυγή τραυματισμού, χρησιμοποιείτε μόνο βάσεις ή προσαρτήματα της Bang & Olufsen.
- Βεβαιωθείτε ότι η τηλεόραση είναι ρυθμισμένη, τοποθετημένη και συνδεδεμένη σύμφωνα με αυτές τις οδηγίες.
- Η τηλεόραση είναι σχεδιασμένη για χρήση μόνο σε εσωτερικούς, ξηρούς, οικιακούς χώρους. Να τη χρησιμοποιείτε μόνο σε θερμοκρασίες μεταξύ 10–40°C.
- Μην τοποθετείτε οποιαδήποτε αντικείμενα πάνω στην τηλεόραση.
- Τοποθετείτε πάντοτε την τηλεόραση σε σταθερή και επίπεδη επιφάνεια.
- Μην προσπαθήσετε να αποσυναρμολογήσετε την τηλεόραση μόνοι σας. Αφήστε τέτοιου είδους εργασίες στο εξειδικευμένο προσωπικό του σέρβις.

Επισκόπηση των πινάκων υποδοχών

- 1 Κάλυμμα βραχίονα στερέωσης για την προαιρετική βάση και το προσάρτημα τοίχου. Τραβήξτε στο κάτω μέρος για να αφαιρέσετε το κάλυμμα.
- 2 Κύριος πίνακας υποδοχών. Ανατρέξτε στη σελίδα 36 για περισσότερες πληροφορίες.
- 3 Κάλυμμα υποδοχής VGA για σύνδεση υπολογιστή. Ανατρέξτε στη σελίδα 12 για περισσότερες πληροφορίες.
- 4 Κάλυμμα του κύριου πίνακα υποδοχών. Τραβήξτε στο κάτω μέρος για να αφαιρέσετε το κάλυμμα.
- 5 Κάλυμμα προαιρετικού αναγνώστη καρτών για πρόσβαση σε κανάλια DVB.
- 6 Κάλυμμα υποδοχών κάμερας και ακουστικών. Πιέστε για να ανοίξει, πιέστε πάλι για να κλείσει.
- 7 Εγκοπή καλωδίων. Είναι σημαντικό να περάσετε τα καλώδια από την εγκοπή και να τα συγκρατήσετε με ένα δεματικό καλωδίων, διότι μπορεί να αποσυνδεθούν από τις υποδοχές. Ανατρέξτε στη σελίδα 34 για περισσότερες πληροφορίες.

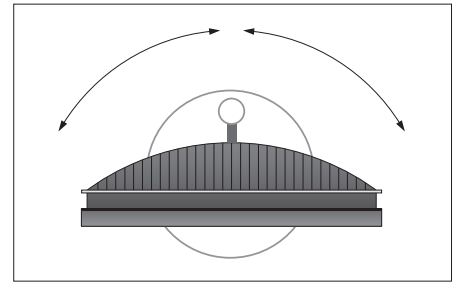

Εάν έχετε μια μηχανοκίνητη βάση, αφήστε αρκετό χώρο γύρω από την τηλεόραση ώστε να περιστρέφεται ελεύθερα. Η τηλεόραση μπορεί να περιστραφεί και με το χέρι.

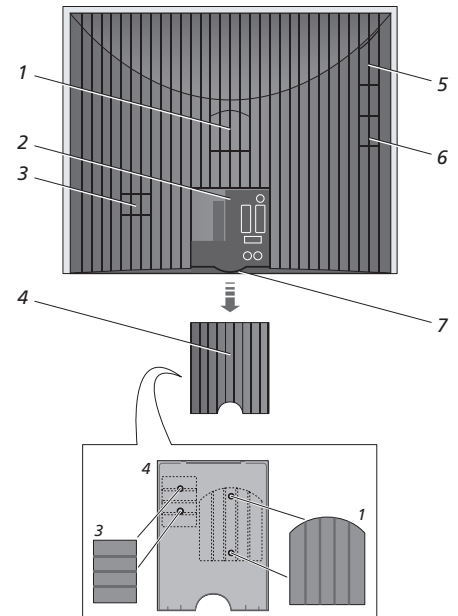

Τα καλύμματα που παρουσιάζονται (1 και 3) μπορούν να φυλαχθούν στο εσωτερικό του καλύμματος του κύριου πίνακα υποδοχών.

Επιλογές τοποθέτησης

Η τηλεόραση μπορεί να τοποθετηθεί με πολλούς τρόπους, ορισμένοι από τους οποίους απεικονίζονται δεξιά. Παρακαλούμε επικοινωνήστε με το κατάστημα πώλησης της Bang & Olufsen για περισσότερες πληροφορίες.

Εάν τοποθετήσετε την τηλεόραση πάνω σε μια από τις μηχανοκίνητες βάσεις ή στο προσάρτημα τοίχου, μπορείτε να προσδώσετε κλίση στην τηλεόραση προς τα πάνω ή κάτω, καθώς και να την στρέψετε προς τα αριστερά ή δεξιά. Σημειώστε, ωστόσο, ότι αυτό μπορεί να γίνει μόνο χειροκίνητα.

Κατά την τοποθέτηση της τηλεόρασης στη βάση, στη χαμηλή βάση ή στο προσάρτημα τοίχου, μπορείτε να χρησιμοποιήσετε τη συσκευασία για να στηρίξετε τα προϊόντα. Αυτό διευκολύνει την τοποθέτηση. Για περισσότερες πληροφορίες, ανατρέξτε στον Οδηγό που συνοδεύει αυτά τα αξεσουάρ.

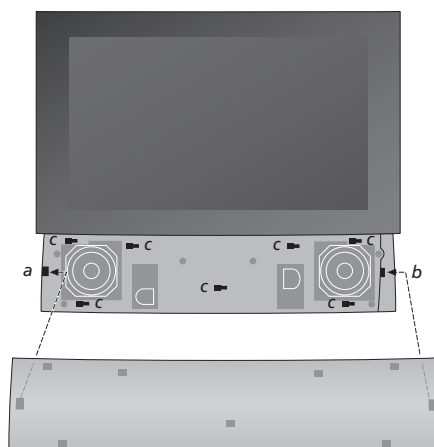
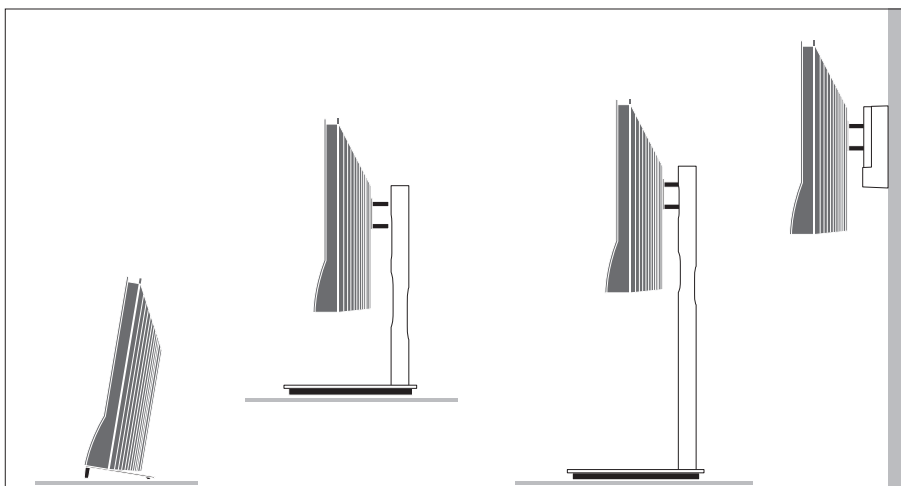

Τοποθέτηση του καλύμματος των ηχείων: Κρατήστε το κάλυμμα των ηχείων λίγο πιο δεξιά από τα 'προσαρτήματα στερέωσης' *a* και *b*. Τώρα σπρώξτε το κάλυμμα προς τα αριστερά έτσι ώστε τα 'σημεία στερέωσης' να εμπλακούν στα αντίστοιχα 'προσαρτήματα στερέωσης' (*a*, *b* και *c*) της τηλεόρασης.

Για να αφαιρέσετε το κάλυμμα, ωθήστε με τον αντίχειρά σας το κάλυμμα προς τα δεξιά για να απελευθερωθεί και κατόπιν ανασηκώστε το.

Συνδέσεις κεραίας και ρεύματος

Όταν εγκαθιστάτε την τηλεόραση μόνη της, απλώς συνδέστε την κεραία της τηλεόρασης στην υποδοχή TV και συνδέστε την τηλεόραση στο ρεύμα, όπως απεικονίζεται δεξιά.

Εάν πρόκειται να συνδέσετε στην τηλεόραση ηχεία, ένα ηχοσύστημα ή οποιαδήποτε άλλη συσκευή, μην τη συνδέσετε ακόμη στην πρίζα!

Τα καλώδια ρεύματος και το φως που παρέχονται είναι ειδικά σχεδιασμένα για την τηλεόραση. Εάν αλλάξετε το φως ή καταστρέψετε το καλώδιο του ρεύματος με οποιονδήποτε τρόπο, θα επηρεαστεί αρνητικά η εικόνα της τηλεόρασης!

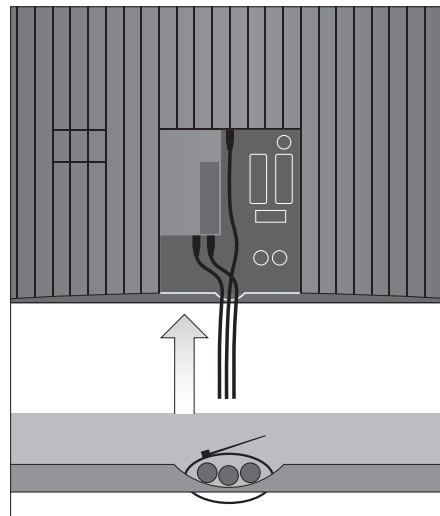
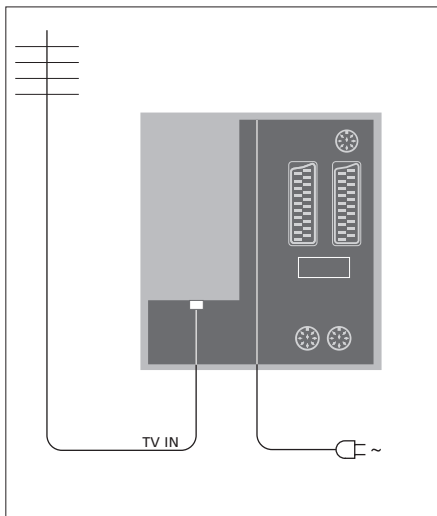

Όταν ολοκληρωθούν οι συνδέσεις και τα καλώδια τοποθετηθούν όπως περιγράφεται σε αυτήν τη σελίδα, ενεργοποιήστε το διακόπτη τροφοδοσίας. Ανάβει μια πολύ μικρή λυχνία κόκκινου χρώματος κάτω από την οθόνη. Το σύστημα βρίσκεται σε κατάσταση αναμονής και είναι έτοιμο να χρησιμοποιηθεί. Εάν η τηλεόρασή σας έχει ρυθμιστεί ανεξάρτητα, μπορείτε τώρα να συντονίσετε τα κανάλια όπως περιγράφεται στο κεφάλαιο 'Αρχική ρύθμιση της τηλεόρασής σας' στη σελίδα 16.

Η τηλεόρασή σας είναι σχεδιασμένη να βρίσκεται σε κατάσταση αναμονής, όταν δεν χρησιμοποιείται. Επομένως, για να είναι δυνατή η χρήση με το τηλεχειριστήριο, δεν πρέπει να την αποσυνδέσετε από την πρίζα. Η τηλεόραση μπορεί να απενεργοποιηθεί εντελώς μόνο αποσυνδέοντάς την από την πρίζα.

ΣΗΜΑΝΤΙΚΟ! Όλα τα καλώδια πρέπει να στερεώνονται στην τηλεόραση χρησιμοποιώντας το παρεχόμενο δεματικό καλωδίων όπως εικονίζεται.

Όταν κάνετε όλες τις συνδέσεις και στερεώσετε τα καλώδια, τοποθετήστε και πάλι το κάλυμμα των καλωδίων.

Μπορείτε να συνδέσετε ακουστικά και να ακούσετε ένα πρόγραμμα ή μπορείτε να συνδέσετε μια βιντεοκάμερα και να παρακολουθήσετε τα βίντεο που μαγνητοσκοπήσατε στην τηλεόραση. Εάν έχετε συνδέσει μία συσκευή εγγραφής, μπορείτε να αντιγράψετε εγγραφές από μια βιντεοκάμερα.

Υποδοχές για προσωρινές συνδέσεις

PHONES

Μπορείτε να συνδέσετε στερεοφωνικά ακουστικά στην υποδοχή με την ένδειξη PHONES. Όταν συνδέετε τα ακουστικά, τα ηχεία της τηλεόρασης παύουν να ακούγονται ενώ ο ήχος επιστρέφει όταν αποσυνδέετε τα ακουστικά.

Οι υποδοχές αυτές προορίζονται για τη σύνδεση μιας βιντεοκάμερας:

VIDEO

Για το σήμα εικόνας.

R – L

Για σύνδεση ήχου (δεξί και αριστερό κανάλι ήχου αντίστοιχα).

Παρακολούθηση ψηφιακών φωτογραφιών στην τηλεόρασή σας

Για να δείτε τις φωτογραφίες από τη φωτογραφική μηχανή σας, συνδέστε τη φωτογραφική μηχανή και ενεργοποιήστε την τηλεόραση. Η τηλεόραση καταχωρεί αυτόματα το σήμα και μπορείτε να δείτε τις φωτογραφίες στην οθόνη.

Εάν απενεργοποιηθεί το σήμα της φωτογραφικής μηχανής...

> Πιέστε επανειλημμένα **LIST** για να εμφανιστεί η ένδειξη CAMERA* στο Beo4 και πιέστε **GO**.

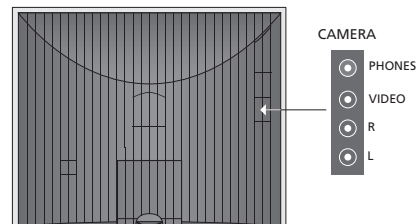

Παρακολούθηση και αντιγραφή από βιντεοκάμερα

Εάν έχετε συνδέσει μία συσκευή εγγραφής στην τηλεόρασή σας και συνδέσετε τη βιντεοκάμερά σας, μπορείτε να αντιγράψετε εγγραφές από τη βιντεοκάμερα.

Για να αντιγράψετε μία εγγραφή από βιντεοκάμερα...

- > Συνδέστε τη βιντεοκάμερά σας και ξεκινήστε την αναπαραγωγή στη βιντεοκάμερα. Η τηλεόραση καταχωρεί αυτόματα το σήμα και μπορείτε να δείτε τις εικόνες στην οθόνη της τηλεόρασης.
- > Πιέστε δύο φορές **RECORD** για να ξεκινήσει η εγγραφή. Μόνο εάν έχετε μία συσκευή εγγραφής της Bang & Olufsen.

Εάν επιλέξετε άλλη πηγή ή απενεργοποιήσετε την τηλεόραση κατά τη διάρκεια εγγραφής από τη βιντεοκάμερα, η εγγραφή θα διακοπεί. Δεν είναι δυνατή η προβολή τηλεοπτικών καναλιών κατά την εγγραφή.

*Για να εμφανιστεί η ένδειξη CAMERA στο Beo4, πρέπει πρώτα να την προσθέσετε στη λίστα λειτουργιών του Beo4. Για περισσότερες πληροφορίες, ανατρέξτε στον Οδηγό που συνοδεύει το Beo4.

Πίνακας υποδοχών

Ο πίνακας υποδοχών στην τηλεόρασή σας επιτρέπει τη σύνδεση καλωδίων εισόδου σήματος καθώς και τη σύνδεση μίας ποικιλίας επιπλέον συσκευών, όπως μία συσκευή εγγραφής ή ένα διασυνδεδεμένο ηχοσύστημα της Bang & Olufsen.

Οι υποδοχές AV είναι οι κύριες υποδοχές για σύνδεση πρόσθετων συσκευών.

Οποιοδήποτε συσκευές είναι συνδεδεμένες σε αυτές τις υποδοχές, πρέπει να είναι καταχωρημένες στο μενού CONNECTIONS. Για περισσότερες πληροφορίες, ανατρέξτε στο κεφάλαιο 'Αρχική ρύθμιση της τηλεόρασής σας' στη σελίδα 16.

Μπορείτε επίσης να συνδέσετε έναν υπολογιστή και να χρησιμοποιήσετε την τηλεόρασή σας ως monitor. Ανατρέξτε στο κεφάλαιο 'Χρήση της τηλεόρασής σας ως monitor υπολογιστή'.

Υποδοχές στον πίσω πίνακα

AV3

L

Αριστερό, σήμα εισόδου γραμμής (για ήχο από υπολογιστή).

R

Δεξί, σήμα εισόδου γραμμής (για ήχο από υπολογιστή).

Y – Pb – Pr

Για σύνδεση εξωτερικών συσκευών εικόνας.

LINK TV

Υποδοχή εξόδου κεραίας για διανομή σημάτων εικόνας σε άλλα δωμάτια. Απαιτεί επίσης RF Link Amplifier.

~

Σύνδεση στην πρίζα.

DVB IN

Υποδοχή εισόδου κεραίας από την κεραία DVB. Διαθέσιμη μόνο εάν η τηλεόρασή σας διαθέτει την προαιρετική μονάδα DVB.

TV IN

Υποδοχή εισόδου κεραίας από την εξωτερική σας κεραία ή δίκτυο καλωδιακής τηλεόρασης, ή από την τηλεόραση του κύριου δωματίου σας εάν αυτή η τηλεόραση είναι τοποθετημένη σε ένα διασυνδεδεμένο δωμάτιο.

STAND

Για τη σύνδεση μίας μηχανοκίνητης βάσης.

AV2

Υποδοχή 21 ακίδων για τη AV σύνδεση άλλων συσκευών, όπως DVD player, set-top box, δεύτερος αποκωδικοποιητής ή κονσόλα παιχνιδιού.

AV1

Υποδοχή 21 ακίδων για σύνδεση μίας συσκευής εγγραφής της Bang & Olufsen, ενός set-top box, ενός αποκωδικοποιητή ή μίας άλλης συσκευής εγγραφής. Μπορείτε επίσης να συνδέσετε άλλους τύπους πρόσθετων συσκευών.

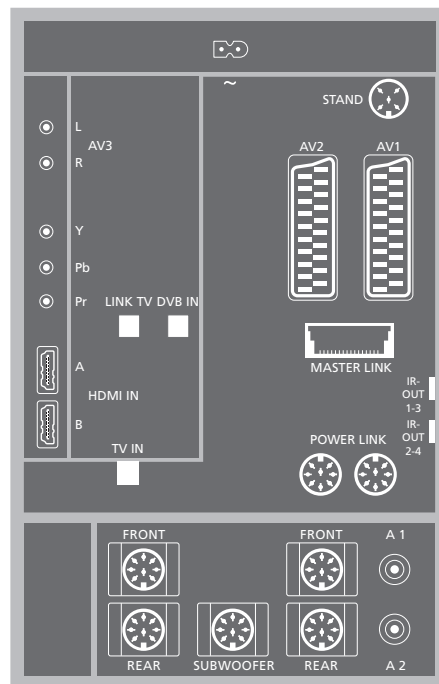

HDMI IN (A-B)

Υποδοχές HDMI™ (High Definition Multimedia Interface) για τη σύνδεση μίας πηγής εικόνας HDMI ή ενός υπολογιστή. Οι πηγές που έχουν συνδεθεί σε αυτές τις υποδοχές μπορούν να καταχωρηθούν σε οποιαδήποτε υποδοχή AV. Εάν έχει συνδεθεί κάποιος Προσαρμογέας HDMI, χρησιμοποιήστε την υποδοχή HDMI-B.

Υποστηριζόμενα formά:

VIDEO: 50 Hz: 576i, 576p, 720p, 1080i. 60 Hz: 480i, 480p, 720p και 1080i

PC: 60 Hz: 640 x 480, 800 x 600, 1024 x 768 και 1360 x 768

MASTER LINK

Υποδοχή για σύνδεση ενός συμβατού ηχοσυστήματος της Bang & Olufsen.

Η υποδοχή χρησιμοποιείται για τη διανομή ήχου από το BeoLink μέσα στο στίφτι.

POWER LINK

Για σύνδεση εξωτερικών ηχείων Bang & Olufsen. Χρησιμοποιείται μόνο εάν η τηλεόρασή σας δεν διαθέτει την προαιρετική μονάδα ήχου surround.

IR out 1-3, 2-4

Για τον έλεγχο ενός συνδεδεμένου set-top box.

VGA

Για τη σύνδεση ενός υπολογιστή. Υποστηρίζει τις εξής αναλύσεις: 60 Hz, 640 x 480, 800 x 600, 1024 x 768, 1360 x 768 και 1280 x 720. Για περισσότερες πληροφορίες σχετικά με τη χρήση και την τοποθέτηση, ανατρέξτε στις σελίδες 12 και 39.

Οι υποδοχές ηχείου και ψηφιακού ήχου που αναφέρονται παρακάτω είναι διαθέσιμες μόνο εάν η τηλεόρασή σας διαθέτει την προαιρετική μονάδα ήχου surround.

REAR

Οι δύο αυτές υποδοχές χρησιμοποιούνται για τη σύνδεση εξωτερικών πίσω ηχείων σε μια διάταξη ήχου surround.

FRONT

Οι δύο αυτές υποδοχές χρησιμοποιούνται για τη σύνδεση εξωτερικών μπροστινών ηχείων σε μια διάταξη ήχου surround.

SUBWOOFER

Υποδοχή που χρησιμοποιείται για τη σύνδεση ενός subwoofer BeoLab σε μια διάταξη ήχου surround.

A1 – A2

Για είσοδο ψηφιακού ήχου από εξωτερικές συσκευές που είναι συνδεδεμένες σε μια ομάδα υποδοχών AV.

Αναγνώστης Smart Card και μονάδα CA**SMARTCARD**

Για την εισαγωγή κάρτας για πρόσβαση σε ψηφιακά κανάλια.

CA

Για την εισαγωγή κάρτας και μονάδας για πρόσβαση σε ψηφιακά δορυφορικά κανάλια.

Η μονάδα CA διαθέτει μία άκρη που προεξέχει στη μία πλευρά και δύο άκρες που προεξέχουν στην άλλη πλευρά. Η πλευρά με τις δύο άκρες πρέπει να είναι προς τα πάνω. Όταν τοποθετείτε μία κάρτα, το χρυσό τσιπ δεν πρέπει να κοιτά προς την οθόνη.

Για περισσότερες πληροφορίες σχετικά με τους συμβατούς συνδυασμούς καρτών και μονάδων, επικοινωνήστε με ένα κατάστημα της Bang & Olufsen.

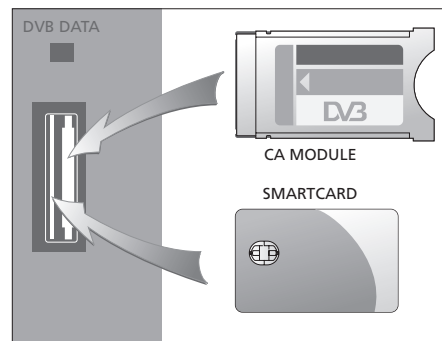

ΣΗΜΑΝΤΙΚΟ! Η υποδοχή DVB DATA (η θύρα USB) είναι μόνο για χρήση σέρβις!

Εάν έχετε συνδέσει μία συσκευή HD στην τηλεόρασή σας, επηρεάζονται ορισμένες λειτουργίες εικόνας:

- Εάν έχετε επιλέξει FORMAT 2 για εικόνες letter-box όπως περιγράφεται στη σελίδα 9 του Οδηγού, δεν μπορείτε να μετακινήσετε την εικόνα επάνω ή κάτω.
- Η διανομή ήχου ή εικόνας από μία πηγή HD σε ένα προϊόν σε διασυνδεδεμένο δωμάτιο δεν είναι εφικτή, εκτός εάν η συσκευή HD παρέχει επίσης σήμα Standard Definition (SD)
- Δεν είναι εφικτή η εγγραφή μίας πηγής HD, εκτός εάν η συσκευή HD παρέχει επίσης σήμα Standard Definition (SD).

Τα διαγράμματα σε αυτές τις δύο σελίδες παρουσιάζουν πώς να συνδέσετε την τηλεόραση με πηγές εικόνας και με ηχεία, και πώς να επεκτείνετε την εγκατάσταση, για παράδειγμα, με ένα συμβατό σύστημα ήχου της Bang & Olufsen ή με έναν υπολογιστή.

Ανατρέξτε στην ενότητα 'Πίνακας συνδέσεων' στη σελίδα 36 για περαιτέρω πληροφορίες σχετικά με κάθε υποδοχή.

Για περισσότερες πληροφορίες σχετικά με τη ρύθμιση των συνδεδεμένων συσκευών για χρήση, ανατρέξτε στο κεφάλαιο 'Καταχώρηση πρόσθετων συσκευών εικόνας' στη σελίδα 40.

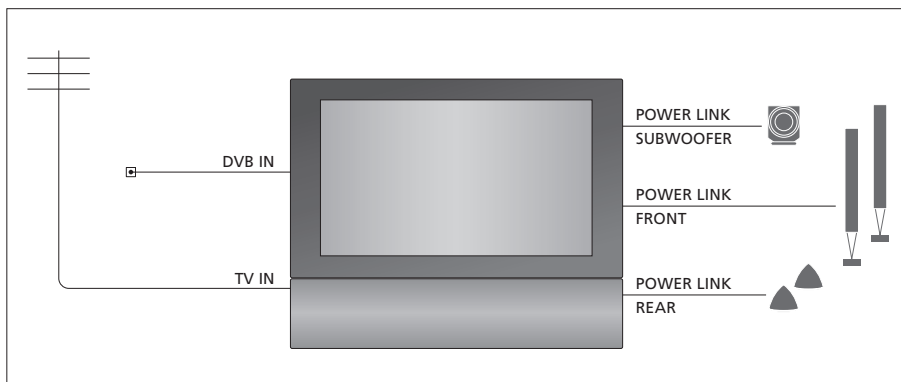

Σήματα εικόνας

Συνδέστε τις πηγές σημάτων εικόνας, όπως καλωδιακή ή κεραία, στις υποδοχές που αναφέρονται στο διάγραμμα.

Ηχεία

Η τηλεόραση διαθέτει ενσωματωμένα ηχεία. Ωστόσο, μπορείτε να επεκτείνετε το σύστημα σε μία διάταξη ήχου surround – συμπεριλαμβανομένου ενός subwoofer. Ανατρέξτε στην ενότητα 'Διάταξη ηχείων – ήχος surround' στη σελίδα 45 για περαιτέρω πληροφορίες.

Θυμηθείτε να ρυθμίσετε το διακόπτη L – R κάθε ηχείου στη θέση L και R (αριστερό και δεξί κανάλι ήχου, αντίστοιχα).

Πρόσθετες συσκευές εικόνας

Οι υποδοχές στον πίνακα υποδοχών σας επιτρέπουν να συνδέσετε ταυτόχρονα διαφορετικούς τύπους συσκευών εικόνας. Θεωρούμε δεδομένο ότι το προσωπικό του καταστήματος της Bang & Olufsen θα παραδώσει, θα εγκαταστήσει και θα ρυθμίσει τα προϊόντα σας.

Συσκευές με είσοδο HDMI™

Μπορείτε να συνδέσετε συσκευές με είσοδο HDMI σε οποιαδήποτε από τις υποδοχές HDMI, ανεξάρτητα από τη συγκεκριμένη υποδοχή AV στην οποία έχετε συνδέσει τη συσκευή. Εάν έχει συνδεθεί κάποιος Προσαρμογέας HDMI, χρησιμοποιήστε την υποδοχή HDMI-B.

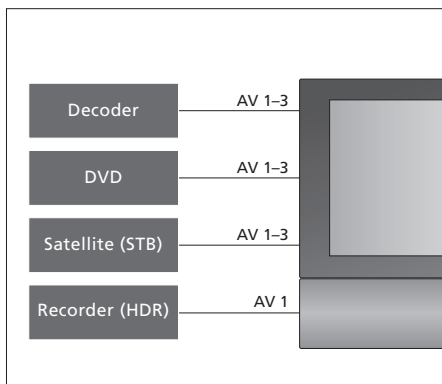

Το διάγραμμα αυτό παρουσιάζει παραδείγματα πρόσθετου εξοπλισμού εικόνας που μπορεί να συνδεθεί στην τηλεόραση. Εάν έχετε μία συσκευή εγγραφής Bang & Olufsen, πρέπει να τη συνδέσετε στην υποδοχή AV1.

Πομποί IR

Για να χειρίζεστε προϊόντα άλλων κατασκευαστών πλην της Bang & Olufsen με το τηλεχειριστήριο της Bang & Olufsen, προσαρτήστε έναν πομπό υπέρυθρων (IR) χαμηλής ισχύος σε κάθε προϊόν. Συνδέστε κάθε πομπό υπέρυθρων σε μία από τις υποδοχές με την ένδειξη IR-OUT στον πίνακα υποδοχών.

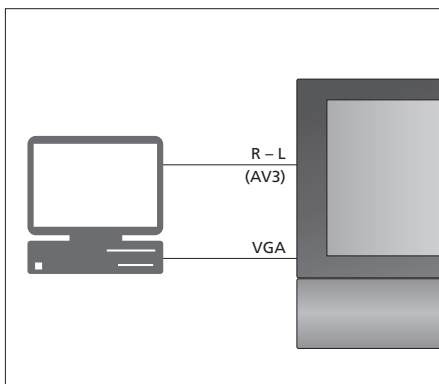

Υπολογιστής

Μπορείτε να συνδέσετε έναν υπολογιστή και να χρησιμοποιήσετε την τηλεόραση ως monitor.

ΣΗΜΑΝΤΙΚΟ! Αποσυνδέστε από το ρεύμα την τηλεόραση, τον υπολογιστή και όλες τις συσκευές που είναι συνδεδεμένες με τον υπολογιστή, πριν πραγματοποιήσετε τις συνδέσεις. Επιπλέον, ο υπολογιστής πρέπει να συνδεθεί σε μια πρίζα τοίχου με γείωση, όπως περιγράφεται στις οδηγίες εγκατάστασης του υπολογιστή!

Συνδέστε την έξοδο VGA του υπολογιστή στην είσοδο VGA της τηλεόρασης. Για ακρόαση ήχου του υπολογιστή από τα ηχεία της τηλεόρασης, συνδέστε την έξοδο ήχου στις υποδοχές AV3 R – L της τηλεόρασης. Ανατρέξτε στην ενότητα 'Χρήση της τηλεόρασής σας ως monitor υπολογιστή' στη σελίδα 12.

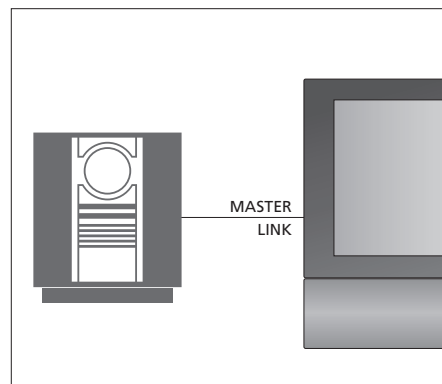

Σύστημα ήχου

Εάν έχετε ένα σύστημα ήχου της Bang & Olufsen με υποδοχή Master Link, μπορείτε να το συνδέσετε στην τηλεόραση. Χρησιμοποιήστε ένα καλώδιο Master Link και συνδέστε το στην υποδοχή με την ένδειξη Master Link. Ανατρέξτε στην ενότητα 'Σύνδεση και λειτουργία ενός συστήματος ήχου' στη σελίδα 48.

Εάν συνδέσετε πρόσθετες συσκευές εικόνας στην τηλεόρασή σας, πρέπει να καταχωρήσετε τις συσκευές στο μενού CONNECTIONS.

Κατά την πρώτη ρύθμιση του συστήματος, οι συσκευές που συνδέονται εκείνη τη συγκεκριμένη στιγμή ανιχνεύονται από την τηλεόραση και στην οθόνη εμφανίζεται αυτόματα το μενού CONNECTIONS. Εάν συνδέσετε συσκευές αργότερα, σε μόνιμη βάση, τότε θα πρέπει να καταχωρήσετε τις συσκευές αυτές στο μενού CONNECTIONS.

Για πληροφορίες σχετικά με τα σημεία και τον τρόπο σύνδεσης πρόσθετων συσκευών, ανατρέξτε στις προηγούμενες σελίδες και στο κεφάλαιο 'Πίνακας υποδοχών' στη σελίδα 36.

Τι συνδέεται;

Η καταχώρηση των συσκευών που είναι συνδεδεμένες στην τηλεόρασή σας, σας επιτρέπει να τις ενεργοποιείτε με το τηλεχειριστήριο Βεο4.

- > Πιέστε **TV** για να ενεργοποιήσετε την τηλεόραση.
- > Πιέστε **MENU** για να ανακαλέσετε το μενού TV SETUP και πιέστε **▼** για να φωτίσετε το OPTIONS.
- > Πιέστε **GO** για να ανακαλέσετε το μενού OPTIONS. Η ένδειξη CONNECTIONS είναι ήδη φωτισμένη.
- > Πιέστε **GO** για να ανακαλέσετε το μενού CONNECTIONS.
- > Πιέστε **▲** ή **▼** για να μετακινηθείτε μεταξύ των διαφόρων υποδοχών: AV1, AV2, AV3, CAMERA, HDMI EXPANDER.
- > Πιέστε **GO** για να μπορέσετε να καταχωρήσετε μια συνδεδεμένη συσκευή στη φωτισμένη υποδοχή.
- > Πιέστε **▲** ή **▼** για να μετακινηθείτε μεταξύ των τύπων των υποδοχών.
- > Πιέστε **◀** ή **▶** για να καταχωρήσετε ό,τι έχετε συνδέσει στη φωτισμένη υποδοχή.
- > Πιέστε **GO** για να μπορέσετε να επιλέξετε μια άλλη υποδοχή AV.
- > Αφού ολοκληρώσετε τις ρυθμίσεις σας, πιέστε **STOP** για να επιστρέψετε μέσω των προηγούμενων μενού ή πιέστε **EXIT** για να βγείτε απευθείας από όλα τα μενού.

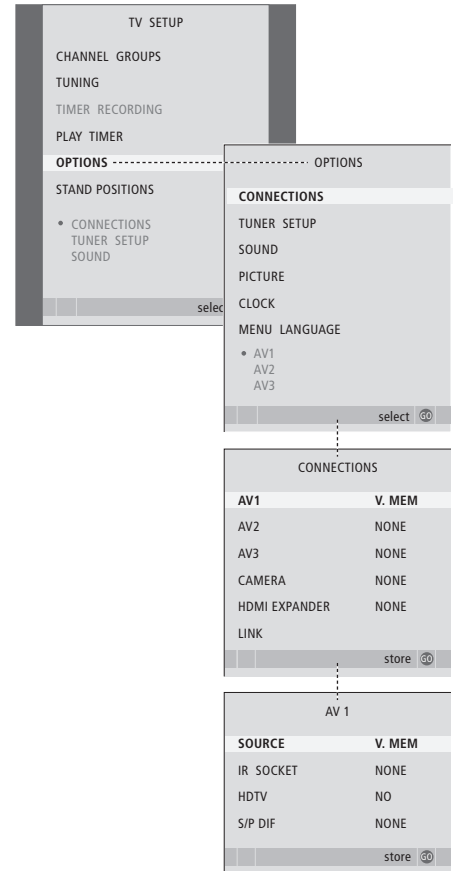

Εάν, για κάποιο λόγο, αποσυνδέσετε την πρόσθετη συσκευή και στη συνέχεια αποσυνδέσετε την τηλεόραση από το ρεύμα, ίσως χρειαστεί να καταχωρήσετε τη συσκευή ξανά όταν τη συνδέσετε ξανά, ακόμα και εάν δεν έχετε αλλάξει την εγκατάσταση των πρόσθετων συσκευών.

Όταν έχετε συνδέσει πρόσθετες συσκευές εικόνας στην τηλεόρασή σας, πρέπει επίσης να 'πείτε' στο σύστημα ότι έχετε πραγματοποιήσει πρόσθετες συνδέσεις, όπως τη σύνδεση μιας εισόδου ψηφιακού ήχου ή ενός πομπού υπέρυθρων.

Τι υπάρχει στα μενού AV1 – AV3 ...

SOURCE ... Επιλέξτε την πηγή που έχετε συνδέσει στην υποδοχή AV. Οι επιλογές είναι:
 NONE... Εάν δεν έχει συνδεθεί καμία συσκευή.
 V.MEM... Εάν έχετε συνδέσει μία συσκευή εγγραφής της Bang& Olufsen ή οποιαδήποτε άλλη συσκευή εγγραφής. Διαθέσιμο μόνο στα μενού AV1 – AV2.
 DVD ... Εάν έχετε συνδέσει ένα DVD player.
 Διαθέσιμο μόνο στα μενού AV1 – AV2.
 DVD2 ... Εάν έχετε συνδέσει ένα DVD player.
 Διαθέσιμο μόνο στα μενού AV1 – AV2.
 TV ... Για ένα συνδεδεμένο τηλεοπτικό δέκτη.
 DTV ... Εάν έχετε την προαιρετική μονάδα DVB ή εάν έχετε συνδέσει ένα set-top box που είναι καταχωρημένο ως DTV.
 DTV2 ... Εάν έχετε συνδέσει ένα set-top box που είναι καταχωρημένο ως DTV2.
 PC ... Εάν έχετε συνδέσει έναν υπολογιστή
 DECODER ... Εάν έχετε συνδέσει έναν αποκωδικοποιητή. Διαθέσιμο μόνο στο μενού AV2.
 V.AUX2 ... Εάν έχετε συνδέσει οποιονδήποτε άλλο τύπο βοηθητικής συσκευής. Διαθέσιμο μόνο στα μενού AV2 – AV3.

IR SOCKET ... Επιλέξτε ποια υποδοχή IR OUT έχετε χρησιμοποιήσει για τη συνδεδεμένη πηγή. Οι επιλογές είναι NONE, IR-OUT 1, IR-OUT 2, IR-OUT 3 ή IR-OUT 4.

HDTV ... Εάν η πηγή που έχει συνδεθεί σε μία υποδοχή AV παράγει HDTV, επιλέξτε ποια υποδοχή χρησιμοποιείται για HDTV. Οι επιλογές είναι: NO, HDMI-A, HDMI-B*, YPbPr και VGA.

S/P-DIF ... Υποδεικνύει εάν η συσκευή είναι συνδεδεμένη στην τηλεόραση μέσω μιας υποδοχής SPDIF.

Επιλέξτε την κατάλληλη υποδοχή: A1 ή A2.

**Εάν το στοιχείο HDMI EXPANDER έχει ρυθμιστεί στο YES, η επιλογή HDMI-B αντικαθίσταται από τα HDMI-B1, HDMI-B2, HDMI-B3 και HDMI-B4.*

Αυτόματη αναμονή ...

Όταν καταχωρήσετε ένα set-top box στο μενού CONNECTIONS, μπορείτε επίσης να επιλέξετε μία ώρα 'ρύθμισης θέσης αναμονής' για το set-top box. Αυτό σημαίνει ότι μπορείτε να επιλέξετε εάν το συνδεδεμένο set-top box θα τίθεται σε αναμονή αυτόματα.

Οι επιλογές είναι:

OFF AT SOURCE CHANGE ... Το set-top box ενεργοποιείται όταν επιλεγεί, και απενεργοποιείται όταν επιλεγεί μία άλλη πηγή.

OFF AT TV STANDBY ... Το set-top box ενεργοποιείται όταν επιλεγεί, και απενεργοποιείται όταν απενεργοποιηθεί η τηλεόραση.

ALWAYS ON ... Το set-top box είναι πάντα ενεργοποιημένο και δεν απενεργοποιείται ποτέ.

MANUAL CONTROL ... Το set-top box δεν ενεργοποιείται ούτε απενεργοποιείται αυτόματα. Ενεργοποιείται και απενεργοποιείται χειροκίνητα μέσω του τηλεχειριστηρίου Βεο4.

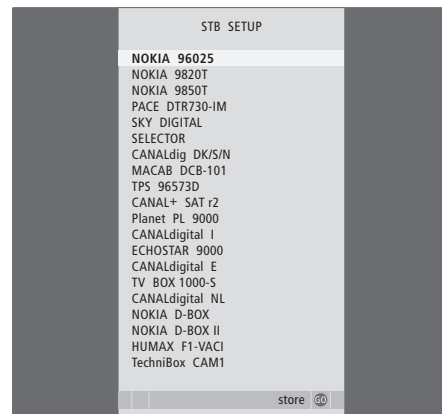

Εάν έχετε συνδέσει ένα set-top box, θα σας ζητηθεί να επιλέξετε το set-top box από μια λίστα στην οθόνη όταν επιλέξετε STB στο μενού CONNECTIONS.

Εάν η τηλεόρασή σας διαθέτει την προαιρετική μονάδα ήχου surround, μπορείτε να δημιουργήσετε μια διάταξη ήχου surround.

Προσθέστε τέσσερα ηχεία Power Link και ένα subwoofer BeoLab στη διάταξή σας και έχετε ένα σύστημα ήχου surround.

Μια διάταξη ήχου surround ενσωματώνεται εύκολα στο σαλόνι σας. Αφήστε την εικόνα να καθορίσει την ιδανική θέση ακρόασης και παρακολούθησης. Η βέλτιστη ηχητική εμπειρία εξασφαλίζεται στην περιοχή που οριοθετείται από τα ηχεία.

Επιλογή τύπου ηχείων

Συνδέστε τα ηχεία στις υποδοχές Power Link της τηλεόρασης. Ανατρέξτε στον Οδηγό που συνοδεύει τα ηχεία για συγκεκριμένες πληροφορίες σχετικά με τη ρύθμισή τους.

Μην παραλείπετε να ρυθμίζετε το διακόπτη L-R–LINE τόσο στα μπροστινά όσο και στα πίσω ηχεία στο L ή στο R (αριστερό και δεξί κανάλι) για να επισημαίνεται η θέση τους σε κάθε ζευγάρι. Ρυθμίστε τα αριστερά ηχεία στο L και τα δεξιά ηχεία στο R.

Για να καταχωρήσετε τους τύπους των ηχείων ...

- > Πιέστε **MENU** για να ανακαλέσετε το μενού TV SETUP και πιέστε ▼ για να φωτίσετε το OPTIONS.
- > Πιέστε **GO** για να ανακαλέσετε το μενού OPTIONS και πιέστε ▼ για να φωτίσετε το SOUND.
- > Πιέστε **GO** για να ανακαλέσετε το μενού SOUND SETUP και πιέστε ▼ για να φωτίσετε το SPEAKER TYPE.
- > Πιέστε **GO** για να ανακαλέσετε το μενού SPEAKER TYPE.
- > Πιέστε ◀ ή ▶ για να αποκαλύψετε τον τύπο των ηχείων σας και ▼ για να μετακινηθείτε στα επόμενα ηχεία. Επιλέξτε NONE εάν δεν έχουν συνδεθεί ηχεία.
- > Εάν έχετε ένα subwoofer BeoLab, πιέστε ▼ για να μετακινήσετε τον κέρσορα στο SUBWOOFER και πιέστε ▶ για να αλλάξετε το πεδίο σε YES.
- > Πιέστε **GO** για αποθήκευση ή **EXIT** για να βγείτε από το μενού χωρίς αποθήκευση.

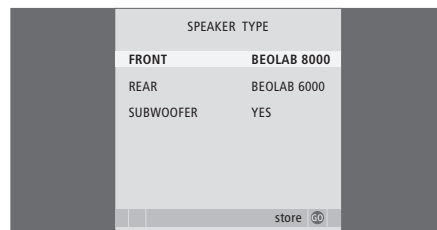

Na επιλέγετε πάντα τα ισχυρότερα ηχεία σας ως μπροστινά ηχεία.

Ρύθμιση της απόστασης των ηχείων

Ενεργοποιήστε την τηλεόραση από τη θέση παρακολούθησης που προτιμάτε. Εισάγετε τις αποστάσεις σε μέτρα μεταξύ της θέσης σας και των ηχείων.

Για να ρυθμίσετε τις αποστάσεις των ηχείων ...

- > Πιέστε **MENU** για να ανακαλέσετε το μενού TV SETUP και πιέστε ▼ για να φωτίσετε το OPTIONS.
- > Πιέστε **GO** για να ανακαλέσετε το μενού OPTIONS και πιέστε ▼ για να φωτίσετε το SOUND.
- > Πιέστε **GO** για να ανακαλέσετε το μενού SOUND SETUP και πιέστε ▼ για να φωτίσετε το SPEAKER DISTANCE.
- > Πιέστε **GO** για να ανακαλέσετε το μενού SPEAKER DISTANCE.
- > Πιέστε ▲ ή ▼ για να μετακινήσετε τον κέρσορα από ηχείο σε ηχείο και πιέστε ◀ ή ▶ για να επιλέξετε την απόσταση κατά προσέγγιση σε μέτρα μεταξύ της θέσης παρακολούθησης και κάθε ηχείου.
- > Όταν έχετε εισάγει τις κατά προσέγγιση αποστάσεις, πιέστε **GO** για αποθήκευση ή πιέστε **EXIT** για να βγείτε από το μενού χωρίς αποθήκευση.

SPEAKER DISTANCE	
CENTRE	1.0 M
LEFT FRONT	1.0 M
RIGHT FRONT	1.0 M
RIGHT REAR	1.0 M
LEFT REAR	1.0 M

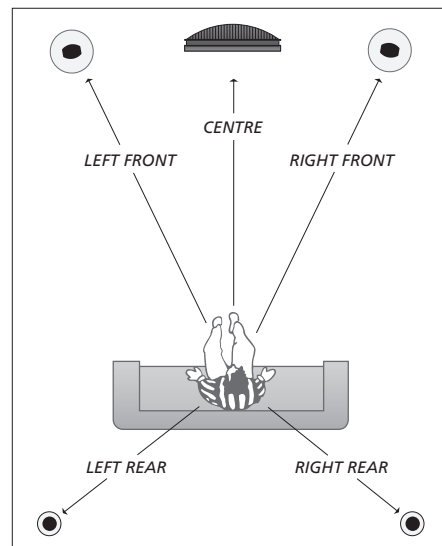

Ρύθμιση της έντασης του ήχου

Όταν έχετε συνδέσει τα ηχεία σε διάταξη ήχου surround στην τηλεόραση, θα πρέπει να κάνετε ρύθμιση των ηχείων.

Παράγεται ένας ήχος ρύθμισης σε κάθε συνδεδεμένο ηχείο στη διάταξη ήχου surround. Πρέπει να ρυθμίσετε την ένταση του ήχου από όλα τα συνδεδεμένα ηχεία για να ταιριάζει με την ένταση του ήχου των κεντρικών ηχείων. Μπορείτε να επιλέξετε εάν οι ήχοι θα εναλλάσσονται αυτόματα ή χειροκίνητα.

Μόλις ολοκληρώσετε τη ρύθμιση των ηχείων, θα χρειαστεί επαναρύθμιση μόνο εάν κάνετε αλλαγές στη διάταξη, π.χ. εάν μετακινήσετε ένα ή περισσότερα ηχεία.

Για να ρυθμίσετε την ένταση του ήχου ...

- > Πιέστε **MENU** για να ανακαλέσετε το μενού TV SETUP και πιέστε ▼ για να φωτίσετε το OPTIONS.
- > Πιέστε **GO** για να ανακαλέσετε το μενού OPTIONS και πιέστε ▼ για να φωτίσετε το SOUND.
- > Πιέστε **GO** για να ανακαλέσετε το μενού SOUND SETUP και πιέστε ▼ για να φωτίσετε το SPEAKER LEVEL.
- > Πιέστε **GO** για να ανακαλέσετε το μενού SPEAKER LEVEL. Φωτίζεται η επιλογή SEQUENCE.
- > Πιέστε ◀ ή ▶ για να επιλέξετε μεταξύ AUTOMATIC και MANUAL.
- > Πιέστε ◀ ή ▶ για να ρυθμίσετε τον ήχο του ηχείου και ▲ ή ▼ για να μετακινηθείτε σε άλλο ηχείο.
- > Όταν ρυθμίσετε τον ήχο σε όλα τα ηχεία στη διάταξη surround, πιέστε **GO** για αποθήκευση ή πιέστε **EXIT** για να βγείτε από το μενού χωρίς αποθήκευση.

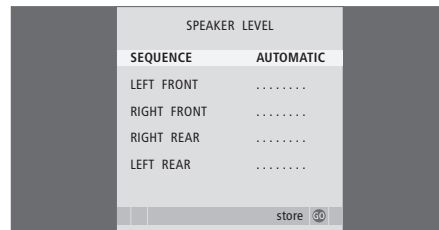

Δεν είναι απαραίτητο να ρυθμίσετε τον ήχο από το subwoofer σε μια διάταξη ήχου surround.

Επιλογή ενός συνδυασμού ηχείων

Ενώ παρακολουθείτε μια ταινία ή ένα πρόγραμμα, μπορείτε να επιλέξετε το συνδυασμό των ηχείων που θέλετε να ενεργοποιήσετε, με την προϋπόθεση ότι τα διάφορα είδη ήχου είναι διαθέσιμα στο σύστημά σας.

Η τηλεόραση μπορεί να ενεργοποιήσει αυτόματα ένα συνδυασμό ηχείων. Αυτό συμβαίνει όταν ένα πρόγραμμα ή ένα DVD περιέχουν πληροφορίες για τον αριθμό των ηχείων που θα ενεργοποιηθούν. Εξακολουθείτε να έχετε τη δυνατότητα να επιλέξετε το συνδυασμό ηχείων που προτιμάτε.

Για να επιλέξετε ένα συνδυασμό ηχείων με το Beo4...

- > Πιέστε **LIST** στο Beo4 μέχρι να εμφανιστεί η ένδειξη **SPEAKER** στην οθόνη του Beo4.
- > Πιέστε τον αριθμό του συνδυασμού ηχείων που θέλετε. Τα επιλεγμένα ηχεία ενεργοποιούνται αυτόματα.
- > Εάν θέλετε να ρυθμίσετε την ισορροπία ήχου για το πρόγραμμα που παρακολουθείτε, πιέστε **▲** ή **▼** για να ρυθμίσετε την ισορροπία μεταξύ των εξωτερικών εμπρός και πίσω ηχείων και πιέστε **◀** ή **▶** για να ρυθμίσετε την ισορροπία μεταξύ των αριστερών και δεξιών ηχείων.
- > Πιέστε **EXIT** για να αφαιρέσετε την ένδειξη **SPEAKER** από την οθόνη του Beo4 και να επιστρέψετε στην πηγή που χρησιμοποιούσατε.

Συνδυασμοί ηχείων

SPEAKER 1 ... Ήχος μόνο στο κεντρικό ηχείο.

SPEAKER 2 ... Στερεοφωνικός ήχος στα μπροστινά ηχεία. Τα subwoofer είναι ενεργά.

SPEAKER 3 ... Το κεντρικό ηχείο, τα μπροστινά ηχεία και τα subwoofer είναι ενεργά.

SPEAKER 4 ... Τα μπροστινά ηχεία, τα ηχεία surround και τα subwoofer είναι ενεργά.

SPEAKER 5 ... Ήχος surround από όλα τα ηχεία και τα subwoofer. Για προγράμματα κωδικοποιημένα με ήχο surround.

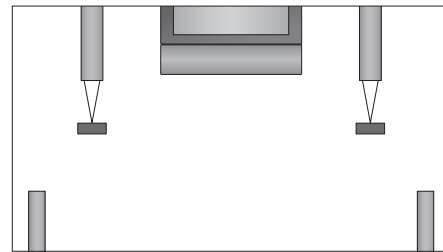

Εάν έχετε συνδέσει μόνο δύο εξωτερικά μπροστινά ηχεία στην τηλεόραση, μπορείτε να επιλέξετε μόνο το **SPEAKER 1-3**.

Προβολή του ονόματος του ενεργού συστήματος ήχου

Μπορείτε να δείτε το όνομα του ενεργού συστήματος ήχου για μία πηγή ή πρόγραμμα στην οθόνη. Δεν είναι ωστόσο δυνατή η ρύθμιση ή ο προκαθορισμός ενός συστήματος ήχου.

- > Πιέστε **MENU** για να ανακαλέσετε το μενού TV SETUP και πιέστε ▼ για να φωτίσετε το OPTIONS.
- > Πιέστε **GO** για να ανακαλέσετε το μενού OPTIONS και πιέστε ▼ για να φωτίσετε το SOUND.
- > Πιέστε **GO** για να ανακαλέσετε το μενού SOUND SETUP και πιέστε ▼ για να φωτίσετε το SOUND SYSTEM.
- > Πιέστε **GO** για να ανακαλέσετε το μενού SOUND SYSTEM.



Μπορείτε να συνδέσετε τη συσκευή σας Bang & Olufsen σε ένα σύστημα BeoLink. Ένα πλήρες σύστημα BeoLink σας επιτρέπει να διανέμετε ήχο και εικόνα από μια κεντρική πηγή σε όλο το σπίτι.

Προηγμένη λειτουργία, 5

Όλα όσα πρέπει να γνωρίζετε για τη χρήση της τηλεόρασής σας πέρα από την καθημερινή χρήση, όπως π.χ. για τον τρόπο χρήσης των λειτουργιών αναπαραγωγής με χρονοδιακόπτη και αναμονής με χρονοδιακόπτη, καθώς και για τη χρήση ενός συνδεδεμένου set-top box. Πώς να χρησιμοποιήσετε ένα ηχοσύστημα surround.

Συντονισμός και προσωπικές ρυθμίσεις, 15

Μάθετε πώς να ρυθμίσετε για πρώτη φορά την τηλεόρασή σας και πώς να συντονίσετε κανάλια. Το κεφάλαιο αυτό επίσης περιέχει πληροφορίες για ρυθμίσεις ώρας, ημερομηνίας, θέσεων βάσης, εικόνας και ήχου.

Τοποθέτηση, υποδοχές και συνδέσεις, 31

Μάθετε για τον τρόπο χειρισμού και τοποθέτησης της τηλεόρασής σας και για τη θέση των υποδοχών. Μάθετε τον τρόπο σύνδεσης ενός αποκωδικοποιητή, set-top box ή συσκευής εγγραφής με την τηλεόρασή σας, καθώς και τον τρόπο καταχώρησης πρόσθετων συσκευών. Τον τρόπο σύνδεσης ηχείων και τον τρόπο μετατροπής της τηλεόρασής σας σε ηχοσύστημα surround, συμπεριλαμβανομένου του τρόπου επιλογής συνδυασμών ηχείων.

Σύστημα BeoLink, 47

- Σύνδεση και λειτουργία ενός συστήματος ήχου, 48
- Η τηλεόρασή σας σε ένα διασυνδεδεμένο δωμάτιο, 50
- Διανομή ήχου και εικόνας με το BeoLink, 52
- Δύο τηλεοράσεις στο ίδιο δωμάτιο, 54

Ευρετήριο, 56

Αναπαράγετε ένα CD στο ηχοσύστημά σας χρησιμοποιώντας τα ηχεία της τηλεόρασής σας ή παρακολουθήστε ένα τηλεοπτικό πρόγραμμα και οδηγήστε τον ήχο στα ηχεία του ηχοσυστήματός σας.

Το σύστημα ήχου και εικόνας μπορεί να τοποθετηθεί όλο μαζί σε ένα δωμάτιο ή σε δύο δωμάτια, τοποθετώντας στο ένα την τηλεόραση και το ηχοσύστημα με ένα σετ ηχεία στο άλλο.

Δεν υποστηρίζουν τη διασύνδεση με την τηλεόραση όλα τα συστήματα ήχου της Bang & Olufsen. Επικοινωνήστε με το κατάστημα πώλησης της Bang & Olufsen για περισσότερες πληροφορίες.

Σύνδεση του ηχοσυστήματός σας

Χρησιμοποιώντας ένα καλώδιο Master Link, συνδέστε τις υποδοχές με την ένδειξη MASTER LINK της τηλεόρασης και του ηχοσυστήματος.

Ρύθμιση επιλογής

Εάν η τηλεόρασή σας έχει εγκατασταθεί σε ένα σύστημα AV, μπορεί να χρειαστεί να τη ρυθμίσετε στη σωστή Επιλογή. Θέστε ολόκληρο το σύστημα σε αναμονή.

Ρύθμιση επιλογής για την τηλεόραση

- > Κρατώντας πιεσμένο το πλήκτρο • στο Beo4, πιέστε **LIST**.
- > Απελευθερώστε και τα δύο πλήκτρα.
- > Πιέστε επανειλημμένα **LIST** για να εμφανιστεί η ένδειξη **OPTION?** στο Beo4 και πιέστε **GO**.
- > Πιέστε επανειλημμένα **LIST** για να εμφανιστεί το **V.OPT** στο Beo4 και στη συνέχεια πληκτρολογήστε τον κατάλληλο αριθμό (1 ή 2).

Ρύθμιση επιλογής για το σύστημα ήχου

- > Κρατώντας πιεσμένο το πλήκτρο • στο Beo4, πιέστε **LIST**.
- > Απελευθερώστε και τα δύο πλήκτρα.
- > Πιέστε επανειλημμένα **LIST** για να εμφανιστεί η ένδειξη **OPTION?** στο Beo4 και πιέστε **GO**.
- > Πιέστε επανειλημμένα **LIST** για να εμφανιστεί το **A.OPT** στο Beo4 και στη συνέχεια πληκτρολογήστε τον κατάλληλο αριθμό (0, 1, 2, 5 ή 6).

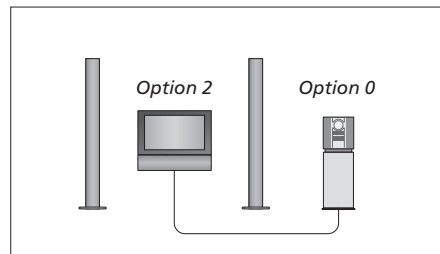

Σε ένα δωμάτιο – όλα τα ηχεία είναι συνδεδεμένα στην τηλεόραση.

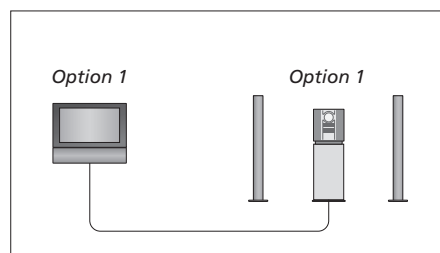

Η τηλεόραση και το ηχοσύστημα στο ίδιο δωμάτιο.

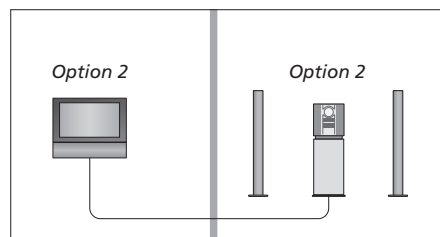

Το ηχοσύστημα σε ένα δωμάτιο και η τηλεόραση σε άλλο δωμάτιο.

Χρήση ενός ενοποιημένου συστήματος ήχου/εικόνας

Εάν ενοποιήσετε το ηχοσύστημα και την τηλεόρασή σας, μπορείτε να επιλέξετε ένα συνδυασμό ηχείων κατάλληλο για το συγκεκριμένο πρόγραμμα εικόνας ή ήχου, καθώς και να γράψετε ήχο από τη συσκευή εικόνας στο ηχοσύστημα.

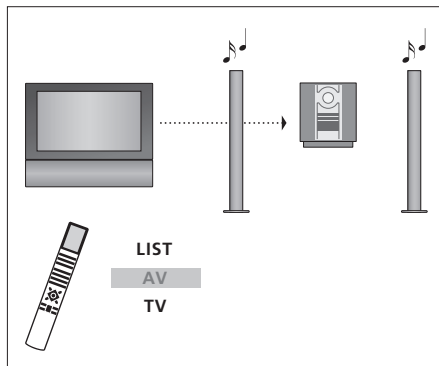

Για να ακούτε ήχο από μια πηγή τηλεόρασης στα ηχεία του ηχοσυστήματός σας χωρίς να ενεργοποιήσετε την οθόνη, πιέστε επανειλημμένα LIST μέχρι να εμφανιστεί η ένδειξη AV* στο Beo4 και στη συνέχεια πιέστε το πλήκτρο επιλογής πηγής, όπως TV.

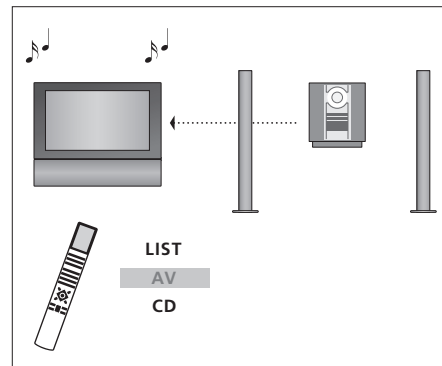

Για να ακούτε τον ήχο του ηχοσυστήματος από τα ηχεία της τηλεόρασης, πιέστε επανειλημμένα LIST μέχρι να εμφανιστεί η ένδειξη AV* στο Beo4 και στη συνέχεια πιέστε ένα πλήκτρο επιλογής πηγής ήχου, όπως CD.

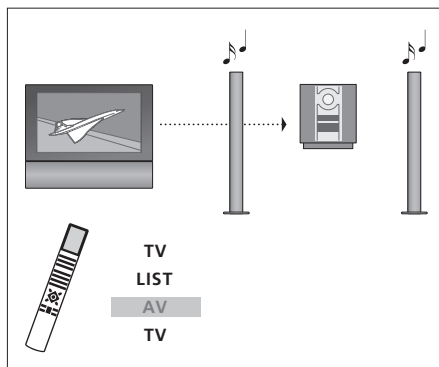

Για να ακούσετε τον ήχο της τηλεόρασης στα ηχεία του ηχοσυστήματός σας με ενεργοποιημένη την οθόνη, πιέστε TV, πιέστε επανειλημμένα LIST μέχρι να εμφανιστεί η ένδειξη AV* στο Beo4 και στη συνέχεια πιέστε πάλι TV.

*ΣΗΜΕΙΩΣΗ! Για να εμφανιστεί η ένδειξη AV στο Beo4, πρέπει πρώτα να την προσθέσετε στη λίστα λειτουργιών του Beo4. Για περισσότερες πληροφορίες, ανατρέξτε στον Οδηγό που συνοδεύει το Beo4.

Εάν έχετε εγκαταστήσει ένα BeoLink στο σπίτι σας και επιλέξετε να τοποθετήσετε την τηλεόρασή σας σε ένα διασυνδεδεμένο δωμάτιο, μπορείτε να χειρίζεστε όλα τα συνδεδεμένα συστήματά σας μέσω της τηλεόρασης.

Για τη σωστή λειτουργία όλου του συστήματος, είναι σημαντικό η τηλεόραση στο διασυνδεδεμένο δωμάτιο να είναι ρυθμισμένη στο σωστό Option πριν τη συνδέσετε στο σύστημα του κύριου δωματίου.

Πρέπει να ακολουθήσετε τη διαδικασία που περιγράφεται παρακάτω όταν συνδέετε την τηλεόρασή σας για χρήση σε διασυνδεδεμένο δωμάτιο:

- 1 Συνδέστε την τηλεόραση του διασυνδεδεμένου δωματίου στο ρεύμα.
- 2 Χρησιμοποιώντας το τηλεχειριστήριο του Beo4, προγραμματίστε την τηλεόραση στο διασυνδεδεμένο δωμάτιο στο Option 6*.
- 3 Αποσυνδέστε την τηλεόραση του διασυνδεδεμένου δωματίου από την πρίζα.
- 4 Πραγματοποιήστε τις συνδέσεις διασύνδεσης και κεραίας.
- 5 Συνδέστε και πάλι την τηλεόραση του διασυνδεδεμένου δωματίου στο ρεύμα.

Ρύθμιση Option

Για να ρυθμίσετε την τηλεόραση του διασυνδεδεμένου δωματίου στη σωστή επιλογή

- > Κρατώντας πιεσμένο το πλήκτρο **•**, πιέστε **LIST**.
- > Απελευθερώστε και τα δύο πλήκτρα.
- > Πιέστε επανειλημμένα **LIST** για να εμφανιστεί η ένδειξη OPTION? στο Beo4 και πιέστε **GO**.
- > Πιέστε επανειλημμένα **LIST** για να εμφανιστεί το V.OPT στο Beo4 και πιέστε **6***.

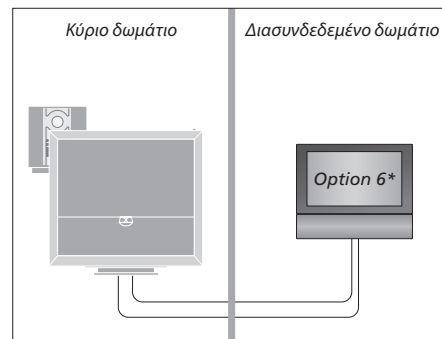

**Εάν συνδέετε την τηλεόραση για χρήση σε ένα διασυνδεδεμένο δωμάτιο όπου είναι ήδη συνδεδεμένα άλλα συστήματα διασύνδεσης, όπως π.χ. ηχεία, πρέπει να ρυθμίσετε την τηλεόραση στο Option 5.*

Λειτουργία σε διασυνδεδεμένο δωμάτιο

Χρήση πηγών που υπάρχουν μόνο σε ένα από τα δωμάτια ...

- > Πιέστε το πλήκτρο για την πηγή που θέλετε να χρησιμοποιήσετε. Χρησιμοποιήστε την επιλεγμένη πηγή ως συνήθως.

Χρήση μιας πηγής του κύριου δωματίου – βρίσκεται και στα δύο δωμάτια ...

- > Πιέστε επανειλημμένα **LIST** στο Beo4 μέχρι να εμφανιστεί η ένδειξη **LINK*** στην οθόνη.
- > Πιέστε το πλήκτρο για την πηγή που θέλετε να χρησιμοποιήσετε. Χρησιμοποιήστε την πηγή ως συνήθως.

Χρήση μιας πηγής του διασυνδεδεμένου δωματίου – βρίσκεται και στα δύο δωμάτια ...

- > Πιέστε το πλήκτρο για την πηγή που θέλετε να χρησιμοποιήσετε. Χρησιμοποιήστε την πηγή ως συνήθως.

Ακρόαση στερεοφωνικού ήχου στο διασυνδεδεμένο δωμάτιο ...

Συνήθως, ο ήχος ο οποίος διανέμεται από μία πηγή εικόνας στο κύριο δωμάτιο, όπως το set-top box, στο διασυνδεδεμένο δωμάτιο θα μεταδίδεται μονοφωνικά. Ωστόσο, μπορείτε να επιλέξετε στερεοφωνικό ήχο:

- > Πιέστε **TV** ή **DTV** για να ενεργοποιήσετε την τηλεόραση.
- > Πιέστε επανειλημμένα **LIST** μέχρι να εμφανιστεί η ένδειξη **AV*** στην οθόνη του Beo4.
- > Πιέστε **DTV** για να ενεργοποιήσετε μία πηγή συνδεδεμένη στο σύστημα του κύριου δωματίου, όπως ένα set-top box.

Κατά τη χρήση της λειτουργίας αυτής, η διανομή άλλων πηγών από το κύριο δωμάτιο σε άλλα συστήματα του διασυνδεδεμένου δωματίου δεν είναι δυνατή. Μπορείτε να ακούτε στερεοφωνικό ήχο μόνο εάν η τηλεόρασή σας έχει ρυθμιστεί στο *Option 6*.

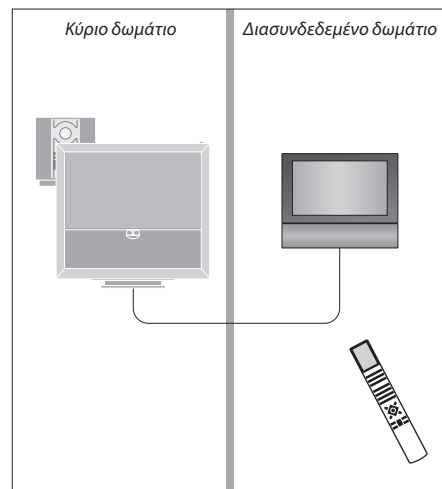

*ΣΗΜΕΙΩΣΗ! Για να εμφανιστούν οι ενδείξεις **LINK** και **AV** στο Beo4, πρέπει πρώτα να τις προσθέσετε στη λίστα λειτουργιών του Beo4. Για περισσότερες πληροφορίες, ανατρέξτε στον Οδηγό που συνοδεύει το Beo4.

Το σύστημα BeoLink επιτρέπει τη διανομή εικόνας ή/και ήχου σε άλλα δωμάτια μέσα στο σπίτι.

Για παράδειγμα, μπορείτε να συνδέσετε την τηλεόρασή σας στο σαλόνι σε ένα άλλο σύστημα εικόνας ή στα ηχεία σε ένα άλλο δωμάτιο, καθιστώντας έτσι δυνατή τη διανομή του ήχου ή της εικόνας σε άλλα δωμάτια.

Εάν έχετε εγκαταστημένο ένα σύστημα διανομής BeoLink, μπορείτε να χρησιμοποιήσετε την τηλεόραση είτε στο κύριο δωμάτιο, όπως το σαλόνι, είτε σε ένα διασυνδεδεμένο δωμάτιο, όπως στο γραφείο ή η κρεβατοκάμαρα.

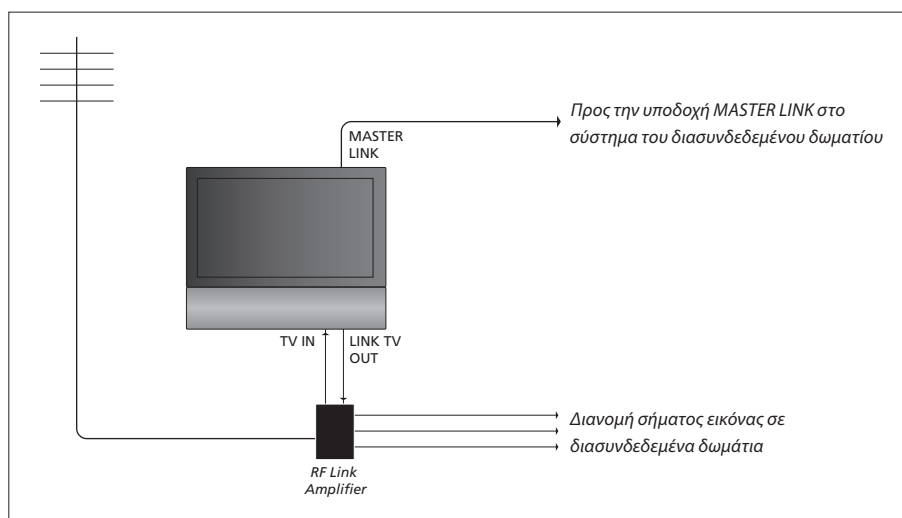

Το σύστημα στο κύριο δωμάτιο θα πρέπει να συνδέεται μέσω ενός καλώδιου Master Link στο σύστημα του διασυνδεδεμένου δωματίου.

- > Συνδέστε το καλώδιο Master Link στην υποδοχή με την ένδειξη MASTER LINK στην τηλεόραση.
- > Εάν θέλετε να διανείμετε και σήματα εικόνας, συνδέστε ένα κανονικό καλώδιο κεραίας στην υποδοχή με την ένδειξη LINK TV OUT στην τηλεόραση. Στη συνέχεια, περάστε το καλώδιο της κεραίας στο RF Link Amplifier και το καλώδιο Master Link στο διασυνδεδεμένο δωμάτιο. Ακολουθήστε τις οδηγίες που εσωκλείονται με τον εξοπλισμό του διασυνδεδεμένου δωματίου.

Εάν ένα ηχοσύστημα είναι ήδη συνδεδεμένο στην υποδοχή MASTER LINK και θέλετε να συνδέσετε περισσότερες συσκευές, τότε το καλώδιο Master Link πρέπει να διαιρείται στα δύο και να συνενώνεται με το καλώδιο από το διασυνδεδεμένο δωμάτιο χρησιμοποιώντας ένα ειδικό κουτί συνδεσμολογίας. Επικοινωνήστε με το κατάστημα πώλησης της Bang & Olufsen για βοήθεια.

Τα ψηφιακά σήματα δεν μπορούν να διανεμηθούν από μία τηλεόραση κύριου δωματίου στο σύστημα του διασυνδεδεμένου δωματίου.

ΣΗΜΕΙΩΣΗ! Η πρόσβαση σε ομάδες που έχουν γίνει σε μια τηλεόραση στο κύριο δωμάτιο δεν είναι δυνατή από μία τηλεόραση διασυνδεδεμένου δωματίου.

Διαμορφωτής συστήματος

Εάν έχετε μια διάταξη ήχου στο διασυνδεδεμένο δωμάτιο, για παράδειγμα ένα BeoLink Active/Passive, και επιλέξετε να εγκαταστήσετε και μια μη διασυνδεδεμένη τηλεόραση στο ίδιο δωμάτιο, πρέπει να θέσετε το διαμορφωτή συστήματος στο κύριο δωμάτιο στο ON. Η εργοστασιακή ρύθμιση είναι AUTO και αυτή θα πρέπει να χρησιμοποιηθεί εάν χρησιμοποιήσετε μια διασυνδεδεμένη τηλεόραση Bang & Olufsen.

Για να ενεργοποιήσετε το διαμορφωτή συστήματος ...

- > Πιέστε **TV** για να ενεργοποιήσετε την τηλεόραση.
- > Πιέστε **MENU** για να ανακαλέσετε το μενού TV SETUP και πιέστε **▼** για να φωτίσετε το OPTIONS.
- > Πιέστε **GO** για να ανακαλέσετε το μενού OPTIONS. Η ένδειξη CONNECTIONS είναι ήδη φωτισμένη.
- > Πιέστε **GO** για να ανακαλέσετε το μενού CONNECTIONS και πιέστε **▼** για να φωτίσετε το LINK.
- > Πιέστε **GO** για να ανακαλέσετε το μενού LINK και πιέστε **▼** για να φωτίσετε το MODULATOR.
- > Πιέστε **◀ ή ▶** για να αποκαλυφθεί το ON.
- > Πιέστε **GO** για να αποθηκεύσετε τη ρύθμιση ή ...
- > ... πιέστε **EXIT** για να βγείτε από όλα τα μενού χωρίς αποθήκευση.

Συχνότητα διασύνδεσης

Εάν, για παράδειγμα, ένα τηλεοπτικό κανάλι στην περιοχή σας εκπέμπει στην ίδια συχνότητα που χρησιμοποιεί το σύστημα BeoLink, στα 599 MHz, θα πρέπει να συντονίσετε το διαμορφωτή συστήματος σε μία συχνότητα που δεν χρησιμοποιείται. Όταν αλλάξετε τη συχνότητα διασύνδεσης στο σύστημα του κύριου δωματίου, μπορεί να πρέπει να αλλάξετε αντίστοιχα και τη συχνότητα διασύνδεσης στο σύστημα του διασυνδεδεμένου δωματίου.

Για να αλλάξετε τη συχνότητα διασύνδεσης ...

- > Πιέστε **TV** για να ενεργοποιήσετε την τηλεόραση.
- > Πιέστε **MENU** για να ανακαλέσετε το μενού TV SETUP και πιέστε **▼** για να φωτίσετε το OPTIONS.
- > Πιέστε **GO** για να ανακαλέσετε το μενού OPTIONS. Η ένδειξη CONNECTIONS είναι ήδη φωτισμένη.
- > Πιέστε **GO** για να ανακαλέσετε το μενού CONNECTIONS και πιέστε **▼** για να φωτίσετε το LINK.
- > Πιέστε **GO** για να ανακαλέσετε το μενού LINK. Η ένδειξη FREQUENCY είναι ήδη φωτισμένη.
- > Πιέστε **◀ ή ▶** ή **0 – 9** για να βρείτε μία ελεύθερη συχνότητα.
- > Πιέστε **GO** για να αποθηκεύσετε τη ρύθμιση ή ...
- > ... πιέστε **EXIT** για να βγείτε από όλα τα μενού χωρίς αποθήκευση.

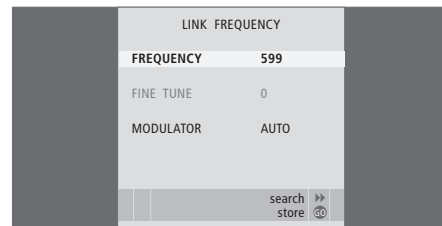

Το μενού MODULATOR είναι διαθέσιμο μόνο στο κύριο δωμάτιο και το μενού FINE TUNE είναι διαθέσιμο μόνο στο διασυνδεδεμένο δωμάτιο.

Δύο τηλεοράσεις στο ίδιο δωμάτιο

Εάν έχετε τοποθετήσει την BeoVision 6 σε ένα δωμάτιο όπου έχετε ήδη μια τηλεόραση Bang & Olufsen και είναι δυνατή η λήψη εντολών από το Beo4 και από τις δύο τηλεοράσεις, πρέπει να αλλάξετε τη ρύθμιση επιλογών της BeoVision 6. Με αυτό τον τρόπο αποτρέπεται η ταυτόχρονη ενεργοποίηση και των δύο τηλεοράσεων.

Ένα τηλεχειριστήριο και για τις δύο τηλεοράσεις

Για τη σωστή λειτουργία της τηλεόρασής σας, είναι απαραίτητη η ρύθμιση της τηλεόρασης στη σωστή επιλογή.

Για να ρυθμίσετε την τηλεόρασή σας στο Option 4 ...

- > Κρατώντας πιεσμένο το πλήκτρο • στο Beo4, πιέστε **LIST**.
- > Απελευθερώστε και τα δύο πλήκτρα.
- > Πιέστε επανειλημμένα **LIST** για να εμφανιστεί η ένδειξη **OPTION?** στο Beo4 και πιέστε **GO**.
- > Πιέστε επανειλημμένα **LIST** για να εμφανιστεί το **V.OPT** στο Beo4 και πιέστε **4**.

Λειτουργία της τηλεόρασής σας στο Option 4 ...

Κανονικά, μπορείτε να ενεργοποιήσετε μια πηγή, όπως την τηλεόραση, πιέζοντας απλά το αντίστοιχο πλήκτρο πηγής στο Beo4. Ωστόσο, όταν ρυθμίζετε την τηλεόρασή σας στο Option 4, πρέπει να κάνετε τα ακόλουθα:

- > Πιέστε επανειλημμένα **LIST** μέχρι να εμφανιστεί η ένδειξη **LINK*** στην οθόνη του Beo4.
- > Πιέστε ένα πλήκτρο πηγής, όπως **TV**.

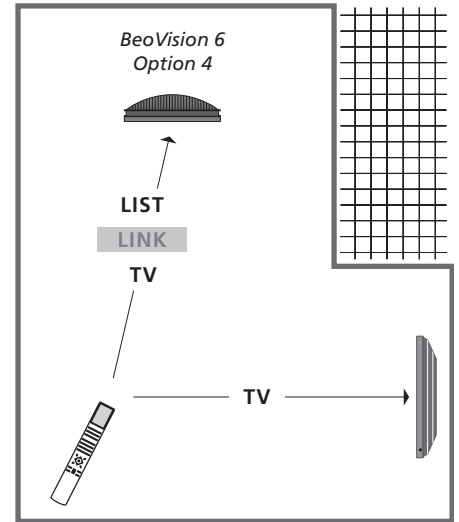

*Για να εμφανιστεί η ένδειξη **LINK** στο Beo4, πρέπει να την προσθέσετε στη λίστα λειτουργιών του Beo4.

ΣΗΜΕΙΩΣΗ! Για να χρησιμοποιήσετε το teletext σε μια τηλεόραση που έχετε ρυθμίσει στο Option 4, πρέπει να ρυθμίσετε το Beo4 στο 'VIDEO 3', όμως αυτό περιορίζει τις λειτουργίες του Beo4 που μπορούν να χρησιμοποιηθούν με τηλεοράσεις που έχουν ρυθμιστεί σε άλλα Options. Για περισσότερες πληροφορίες, ανατρέξτε στον Οδηγό που συνοδεύει το Beo4.

BeoLink

Διαμορφωτής συστήματος, 53
 Διανομή ήχου και εικόνας με το BeoLink, 52
 Δύο τηλεοράσεις στο ίδιο δωμάτιο, 54
 Η τηλεοράσή σας σε ένα διασυνδεδεμένο δωμάτιο, 50
 Λειτουργία σε διασυνδεδεμένο δωμάτιο, 51
 Συχνότητα διασύνδεσης, 53
 Σύνδεση του ηχοσυστήματός σας, 48
 Ρυθμίσεις επιλογής, 54
 Υποδοχή Master Link, 36
 Χρήση ενός ενοποιημένου συστήματος ήχου/
 εικόνας, 49

DVB

Smart card, 37
 Λειτουργία του DVB. ανατρέξτε στον οδηγό του DVB HD
 Μονάδα CA, 37
 Υποδοχή DVB, 36

Master Link

Ηχοσύστημα με την τηλεοράσή σας, 48
 Ρύθμιση επιλογής, 48
 Σύνδεση του ηχοσυστήματός σας, 48
 Χρήση ενοποιημένου συστήματος ήχου/εικόνας, 49

Peripheral Unit

Γενική λειτουργία του Beo4, 11
 Μενού Peripheral Unit Controller, 10
 Χρήση της peripheral unit σε διασυνδεδεμένο
 δωμάτιο, 11
 Χρήση του μενού της peripheral unit, 11

Set-top box

Γενική λειτουργία του Beo4, 11
 Μενού Peripheral Unit Controller, 10
 Σύνδεση ενός set-top box, 39
 Χρήση της peripheral unit σε διασυνδεδεμένο
 δωμάτιο, 11
 Χρήση του μενού της peripheral unit, 11

Teletext

Αποθήκευση αγαπημένων σελίδων teletext,
 Οδηγός σελ. 11
 Βασικές λειτουργίες teletext, Οδηγός σελ. 10
 Καθημερινή χρήση των σελίδων MEMO,
 Οδηγός σελ. 11
 Μεγέθυνση σελίδων teletext, Οδηγός σελ. 10

Timer

Αναπαραγωγή και αναμονή με χρονοδιακόπτη, 8
 Προβολή, επεξεργασία ή διαγραφή ενός Timer, 9
 Ρύθμιση αυτόματης ενεργοποίησης και
 απενεργοποίησης της τηλεόρασης, 8
 Ρύθμιση της ώρας και της ημερομηνίας, 27
 Timer Play σε διασυνδεδεμένο δωμάτιο, 8

Wake-up Timer

Εισαγωγή ώρας ενός Wake-up Timer, 6
 Έλεγχος ή διαγραφή ενός Wake-up Timer, 7
 Ρύθμιση της ώρας και της ημερομηνίας, 27

Ακουστικά

Σύνδεση ακουστικών, 34

Αναμονή

Αναπαραγωγή και αναμονή με χρονοδιακόπτη, 8
 Επιλογές αναμονής, 41

Αποκωδικοποιητής

Σύνδεση ενός αποκωδικοποιητή, 39

Αρχική ρύθμιση

Διαδικασία αρχικής ρύθμισης, 16
 Επιλογή της γλώσσας μενού, 30
 Επισκόπηση της αρχικής ρύθμισης, 17
 Ρύθμιση της έντασης του ήχου, 44

Βάση

Περιστροφή της τηλεόρασης, Οδηγός σελ. 7
 Καθορισμός της κεντρικής θέσης – αρχική ρύθμιση, 18
 Ρύθμιση θέσεων όπου θα στρέφεται η τηλεόραση, 26

Γλώσσα

Αλλαγή του τύπου του ήχου ή της γλώσσας,
 Οδηγός σελ. 8
 Αρχική ρύθμιση – επιλογής της γλώσσας μενού, 17
 Επιλογή της γλώσσας μενού, 30

Εικόνα

Αλλαγή του φορμά εικόνας, Οδηγός σελ. 9
 Παρακολούθηση ψηφιακής εικόνας στην
 τηλεόραση, 35
 Κατάργηση της εικόνας από την οθόνη, 28
 Ρύθμιση φωτεινότητας, χρώματος ή αντίθεσης, 28

Επικοινωνία

Επικοινωνία με την Bang & Olufsen, Οδηγός σελ. 17

Ηχεία

Αλλαγή ισορροπίας ή συνδυασμού ηχείων,
 Οδηγός σελ. 9
 Ρυθμίσεις ήχου, 29
 Ρύθμιση της απόστασης των ηχείων, 43
 Σύνδεση ηχείων, 42
 Τοποθέτηση εξωτερικών ηχείων, 46

Ήχος

Αλλαγή του τύπου του ήχου ή της γλώσσας,
 Οδηγός σελ. 8
 Αλλαγή ισορροπίας ή συνδυασμού ηχείων,
 Οδηγός σελ. 9
 Ρυθμίσεις ήχου, 29
 Ρύθμιση ή σίγαση του ήχου, Οδηγός σελ. 8
 Ρύθμιση της έντασης ήχου, των μπάσων ή των
 πριμών, 29

Ήχος surround

Επιλογή συνδυασμού ηχείων, 45 και Οδηγός σελ. 9
 Προβολή του ονόματος του ενεργού συστήματος
 ήχου, 46
 Ρυθμίσεις ήχου, 29
 Ρύθμιση της απόστασης των ηχείων, 43
 Ρύθμιση της έντασης του ήχου, 44
 Σύνδεση των ηχείων, 42

Θέση της τηλεόρασης

Περιστροφή της τηλεόρασης, Οδηγός σελ. 7
 Ρύθμιση θέσεων όπου θα στρέφεται η τηλεόραση, 26

Κωδικός PIN

Αλλαγή ή διαγραφή του κωδικού σας PIN,
 Οδηγός σελ. 14
 Εάν ξεχάσατε τον κωδικό σας PIN, Οδηγός σελ. 15
 Ενεργοποίηση του συστήματος κωδικού PIN,
 Οδηγός σελ. 14
 Χρήση του κωδικού PIN, Οδηγός σελ. 15

Μόνιτορ υπολογιστή

Ανάκληση της εικόνας του υπολογιστή στην οθόνη, 12
Σύνδεση υπολογιστή, 12, 32 και 39

Οθόνες και μενού

Αναγραφόμενες πληροφορίες και μενού,
Οδηγός σελ. 5
Μενού οθόνης, 4

Ομάδες

Δημιουργία Ομάδων, *Οδηγός σελ. 12*
Επιλογή καναλιών σε μια Ομάδα, *Οδηγός σελ. 12*
Μετακίνηση καναλιών μέσα σε μια Ομάδα,
Οδηγός σελ. 13

Πίνακας υποδοχών

Πίνακας υποδοχών, 36
Υποδοχές φωτογραφικής μηχανής και ακουστικών, 35

Ρολόι

Ρύθμιση της ώρας και της ημερομηνίας, 27

Ρύθμιση δέκτη

Απενεργοποίηση DVB, 13
Απενεργοποίηση εσωτερικού δέκτη, 13
Ρύθμιση δέκτη, 13

Συνδέσεις

HDMI, 36, 41
Set-top box, 41
Ακουστικά, 34
Αποκωδικοποιητής, 39
Ηχεία, 38, 42
Ηχοσύστημα – σύνδεση με την τηλεόραση, 39
Καταχώρηση πρόσθετων συσκευών εικόνας, 40
Πίνακας υποδοχών, 36
Συσκευή εγγραφής, 38
Συνδέσεις διασυνδεδεμένου δωματίου, 50
Συνδέσεις – η τηλεόρασή σας σε ένα
διασυνδεδεμένο δωμάτιο, 50
Σύνδεση πρόσθετων συσκευών εικόνας, 38
Σύνδεση κεραίας και ρεύματος, 34
Φωτογραφική μηχανή, 34
Υποδοχές για προσωρινές συνδέσεις, 35

Συντήρηση

Αλλαγή των μπαταριών του Beo4, *Οδηγός σελ. 16*
Πληροφορίες για την οθόνη, *Οδηγός σελ. 16*
Συντήρηση της τηλεόρασής σας, *Οδηγός σελ. 16*
Χειρισμός της τηλεόρασής σας, 32

Συντονισμός

Αυτόματος συντονισμός – αρχική ρύθμιση της
τηλεόρασής σας, 17, 23
Διαγραφή συντονισμένων καναλιών, 21
Επανασυντονισμός μέσω του αυτόματου
συντονισμού, 23
Επεξεργασία συντονισμένων καναλιών 20
Προσθήκη νέων τηλεοπτικών καναλιών, 24
Μετακίνηση συντονισμένων καναλιών, 21
Ονομασία συντονισμένων καναλιών, 21
Ρύθμιση συντονισμένων καναλιών, 22

Τηλεοπτικά κανάλια

Αυτόματος συντονισμός – αρχική ρύθμιση της
τηλεόρασής σας, 17 και 23
Ανάκληση μιας λίστας καναλιών, *Οδηγός σελ. 6*
Διαγραφή συντονισμένων καναλιών, 21
Επανασυντονισμός μέσω του αυτόματου
συντονισμού, 23
Επεξεργασία συντονισμένων καναλιών, 20
Επιλογή τηλεοπτικού καναλιού, *Οδηγός σελ. 6*
Μετακίνηση συντονισμένων καναλιών, 21
Ονομασία συντονισμένων καναλιών, 21
Προσθήκη νέων τηλεοπτικών καναλιών, 24
Ρύθμιση συντονισμένων καναλιών, 22

Τηλεχειριστήριο Beo4

Αλλαγή των μπαταριών του Beo4, *Οδηγός σελ. 16*
Γνωριμία με την τηλεόρασή σας και το Beo4,
Οδηγός σελ. 4
Δύο τηλεοράσεις στο ίδιο δωμάτιο, 54
Καθαρισμός του Beo4, *Οδηγός σελ. 16*
Χρήση του Beo4, *Οδηγός σελ. 4*

Τοποθέτηση

Περιστροφή της τηλεόρασης, *Οδηγός σελ. 7*
Ρύθμιση θέσεων όπου θα στρέφεται η τηλεόραση, 26
Ρύθμιση της τηλεόρασής σας, 32

Φορμά

Αλλαγή του φορμά εικόνας, *Οδηγός σελ. 9*
Διαθέσιμα φορμά εικόνας, *Οδηγός σελ. 9*

Φωτογραφική μηχανή

Αντιγραφή από βιντεοκάμερα, 34
Σύνδεση μιας φωτογραφικής μηχανής, 34

Υπότιτλοι

Υπότιτλοι από το teletext, *Οδηγός σελ. 11*

**Απόρριψη Ηλεκτρικού και Ηλεκτρονικού
Εξοπλισμού (Waste Electrical and Electronic
Equipment ή WEEE) – Προστασία περιβάλλοντος**



Ο ηλεκτρικός και ηλεκτρονικός εξοπλισμός, τα εξαρτήματα και οι μπαταρίες που φέρουν αυτό το σύμβολο δεν πρέπει να απορρίπτονται μαζί με τα συνηθισμένα οικιακά απορρίμματα. Όλος ο ηλεκτρικός και ηλεκτρονικός εξοπλισμός, τα εξαρτήματα και οι μπαταρίες πρέπει να συλλέγονται και να απορρίπτονται χωριστά.

Όταν απορρίπτετε ηλεκτρικό και ηλεκτρονικό εξοπλισμό και μπαταρίες χρησιμοποιώντας τα συστήματα συλλογής που είναι διαθέσιμα στη χώρα σας, προστατεύετε το περιβάλλον, την ανθρώπινη υγεία και συμβάλλετε στη λογική χρήση των φυσικών πόρων. Η συλλογή

ηλεκτρικού και ηλεκτρονικού εξοπλισμού, μπαταριών και απορριμμάτων προστατεύει από τον κίνδυνο μόλυνσης της φύσης με τις επικίνδυνες ουσίες οι οποίες μπορεί να υπάρχουν σε ηλεκτρικά και ηλεκτρονικά προϊόντα και εξοπλισμούς. Το κατάστημα πώλησης της Bang & Olufsen θα σας συμβουλευτεί σχετικά με το σωστό τρόπο απόρριψης για τη χώρα σας.

Εάν ένα προϊόν είναι πολύ μικρό για να φέρει αυτό το σύμβολο, το σύμβολο θα εμφανίζεται στις οδηγίες χρήσης, στο πιστοποιητικό εγγύησης ή στη συσκευασία.

Manufactured under license from Dolby Laboratories. Dolby, Pro Logic, and the double-D symbol are registered trademarks of Dolby Laboratories.

Confidential unpublished works.
Copyright 1992–2003 Dolby Laboratories.
All rights reserved.



Το παρόν προϊόν συμμορφώνεται με τις διατάξεις των Οδηγιών 2004/108/EC και 2006/95/EC.

Το HDMI, το λογότυπο HDMI και High Definition Multimedia Interface είναι εμπορικά σήματα ή σήματα κατατεθέντα της HDMI Licensing LLC.

Manufactured under license under
U.S. Patent #'s: 5,451,942; 5,956,674;
5,974,380; 5,978,762; 6,487,535; 7,003,467
& other U.S. and worldwide patents issued
& pending.

DTS is a registered trademark & the DTS logos
and Symbol are trademarks of DTS, Inc.

© 1996-2008 DTS, Inc.
All Rights Reserved.

Οι τεχνικές προδιαγραφές, τα χαρακτηριστικά και η χρήση τους υπόκεινται σε μεταβολή χωρίς προειδοποίηση.

